



Sisäministeriö
Inrikesministeriet

Sisäinen turvallisuus | Sisäministeriön julkaisuja 2020:14

Pelastustoimen virkapuvun tuotekuvausohje 2020

Sisäministeriön julkaisuja 2020:14

Pelastustoimen virkapuvun tuotekuvausohje 2020

Sisäministeriö

ISBN PDF: 978-952-324-618-8

Valokuvat: Ossi Pietiläinen

Taitto: Valtioneuvoston hallintoyksikkö, Julkaisutuotanto

Helsinki 2020

Kuvailulehti

Julkaisija	Sisäministeriö	16.10.2020	
Julkaisun nimi	Pelastustoimen virkapuvun tuotekuvausohje 2020		
Julkaisusarjan nimi ja numero	Sisäministeriön julkaisuja 2020:14		
Diaari/hankenumero	-	Teema	Sisäinen turvallisuus
ISBN PDF	978-952-324-618-8	ISSN PDF	2490-077X
URN-osoite	http://urn.fi/URN:ISBN:978-952-324-618-8		
Sivumäärä	101	Kieli	suomi
Asiasanat	pelastusviranomainen, pelastustoimen virkapuku, virka-asetunnus, pelastustoimi, pelastushenkilöstö, pelastusala, virkapuvut		
Tiivistelmä	<p>Pelastusviranomaisen on käytettävä virkatehtävissään pelastustoimen virkapukua, jollei virkatehtävän laatu tai luonne muuta edellytä. Pelastuslaitoksen muun henkilöstön velvollisuudesta käyttää pelastustoimen virkapukua päättää pelastuslaitos. Pelastustoimen virkapukua voidaan käyttää myös Pelastusopiston henkilöstön virkapukuna ja Pelastusopiston opiskelijoiden opiskelijapukuna.</p> <p>Pelastustoimen virkapuvusta ja sen käytöstä säädetään pelastuslaissa (379/2011), laissa Pelastusopistosta (607/2006) ja pelastustoimen virkapuvusta sekä pelastusviranomaisen henkilökortista annetusta sisäministeriön asetuksessa (507/2011), jäljempänä virkapukuasetus.</p> <p>Pelastustoimen virkapukuun kuuluva vaatetus, asusteet ja varusteet on määritelty virkapukuasetuksessa ja tarkemmin tässä pelastustoimen virkapuvun tuotekuvausohjeessa. Virkapuvun käyttöön liittyvä ohjeistus määritellään pelastustoimen virkapukuohjeessa. (Sisäministeriö vahvistaa tarvittaessa virkapuvun malleihin, värikyseen ja materiaaleihin liittyvät tarkemmat tuotekuvaukset sekä virka-asetunnusten ja muiden tunnusten sijoittamisesta virkapukuun).</p> <p>Tällä ohjeella vahvistetaan virkapukuasetuksessa tarkoitettut tuotekuvausohjeet. Tämä ohje korvaa Pelastustoimen virkapuvun tuotekuvausohjeen 2016 (sisäasiainministeriön julkaisu 32/2016).</p>		
Kustantaja	Sisäministeriö		
Julkaisun jakaja/myynti	Sähköinen versio: julkaisut.valtioneuvosto.fi Julkaisumyynti: vnjulkaisumyynti.fi		

Presentationsblad

Utgivare	Inrikesministeriet	16.10.2020	
Publikationens titel	Anvisning om produktbeskrivning av räddningsväsendets uniformer 2020		
Publikationsseriens namn och nummer	Inrikesministeriets publikationer 2020:14		
Diarie-/ projektnummer	-	Tema	Inre säkerhet
ISBN PDF	978-952-324-618-8	ISSN PDF	2490-077X
URN-adress	http://urn.fi/URN:ISBN:978-952-324-618-8		
Sidantal	101	Språk	finska
Nyckelord	räddningsmyndigheten, räddningsväsendets uniform, gradbeteckning, räddningsväsendet, räddningspersonal, räddningsbranschen, uniformer		
Referat	<p>Företrädare för räddningsmyndigheterna ska i tjänsteuppdrag bära räddningsväsendets uniform, om inte uppdragets art eller natur förutsätter något annat. Räddningsverket beslutar om skyldigheten för räddningsverkets övriga personal att bära räddningsväsendets uniform. Räddningsväsendets uniform kan även användas som uniform för Räddningsinstitutets personal och som studerandeuniform för studerande vid Räddningsinstitutet.</p> <p>Räddningsväsendets uniformer och användningen av dem fastställs i räddningslagen (379/2011), lagen om Räddningsinstitutet (607/2006) och inrikesministeriets förordning om räddningsväsendets uniformer och räddningsmyndigheternas identitetskort (507/2011), nedan uniformförordningen.</p> <p>Den klädsel, de beklädnadsartiklar och den utrustning som hör till räddningsväsendets uniformer fastställs i uniformförordningen och närmare i denna anvisning om produktbeskrivning av räddningsväsendets uniformer. Anvisningar om användning av uniform fastställs i räddningsväsendets anvisning om uniform. (Inrikesministeriet fastställer vid behov närmare produktbeskrivningar i fråga om uniformens modell, färgsättning och material samt anvisningar om hur gradbeteckningar och andra emblem ska fästas på uniformen.)</p> <p>Genom denna anvisning fastställs de anvisningar om produktbeskrivning som avses i uniformförordningen. Denna anvisning ersätter Anvisningen om produktbeskrivning av räddningsväsendets uniformer 2016 (inrikesministeriets publikation 32/2016).</p>		
Förläggare	Inrikesministeriet		
Distribution/ beställningar	Elektronisk version: julkaisut.valtioneuvosto.fi Beställningar: vnjulkaisumyynti.fi		

Description sheet

Published by	Ministry of the Interior	16 October 2020	
Title of publication	Product description instructions for the rescue service uniforms, 2020		
Series and publication number	Publications of the Ministry of the Interior 2020:14		
Register number	-	Subject	Internal security
ISBN PDF	978-952-324-618-8	ISSN (PDF)	2490-077X
Website address (URN)	http://urn.fi/URN:ISBN:978-952-324-618-8		
Pages	101	Language	Finnish
Keywords	rescue authorities, rescue service uniform, rank insignia, rescue services, rescue service personnel, rescue services operations, uniforms		
<p>Abstract</p> <p>Rescue authorities shall wear a rescue service uniform when carrying out official duties unless the type or nature of the official duties requires otherwise. The rescue department decides on whether the other personnel of the rescue department are obligated to wear a rescue service uniform. The rescue service uniform can also be worn by the teaching staff and students at the Emergency Services College.</p> <p>Provisions on the uniforms and their use in the Rescue Services are laid down in the Rescue Act (379/2011), the act on the Emergency Services College (607/2006) and the Ministry of the Interior decree on the rescue service uniforms and the identity card of rescue authorities (507/2011), below referred to as decree on uniforms.</p> <p>The clothing, garments and equipment belonging to the rescue service uniforms are defined in the decree on uniforms and in more detail in this product description instruction for the rescue service uniforms. The guidelines for wearing a uniform are provided in the relevant instructions issued by the Rescue Services. (The Ministry of the Interior confirms the more detailed product descriptions of the models, colours and materials as well as the placing of rank insignia and badges on uniforms).</p> <p>These instructions confirm the product description instructions referred to in the decree on uniforms. These instructions replace the Product description instructions for the rescue service uniforms from 2016 (Publications of the Ministry of the Interior, 32/2016).</p>			
Publisher	Ministry of the Interior		
Distributed by/ publication sales	Online version: julkaisut.valtioneuvosto.fi Publication sales: vnjulkaisumyynti.fi		

Sisältö

Pelastustoimen virkapuvun tuotekuvausohje 2020	9
1 Yleistä	11
2 Asemavaatetus	13
2.1 Pikeepaita	15
2.2 Poolopaita	16
2.3 T-paita	17
2.4 Reisitaskuhousut	18
2.5 Sortsit	19
2.6 Ulkotakki	20
2.7 Ulkotakin kiinteä verkkovuori	21
2.8 Ulkotakin irtotikkivuori	22
2.9 Välitakki (fleece)	23
2.10 Ulkohousut	24
2.11 Lippalakki	25
2.12 Pipo, kesämalli	26
2.13 Pipo, talvimalli	27
3 Toimistovaatetus	28
3.1 Neule	30
3.2 Toimistopusero, miesten	32
3.3 Toimistopusero, miesten, sisäpuoli	33
3.4 Toimistopusero, naisten	34
3.5 Toimistopusero, naisten sisäpuoli	35
3.6 Virkapaita, toimistopaita (pitkähiha, miesten)	36
3.7 Virkapaita, toimistopaita (lyhyhiha, miesten)	37
3.8 Virkapaita, toimistopaita (pitkähiha, naisten)	38
3.9 Virkapaita, toimistopaita (lyhyhiha, naisten)	39
3.10 Virkahousut, miesten	40
3.11 Virkahousut, naisten	41
3.12 Virkahame	42
3.13 Lyhyt päällystakki, miesten	43
3.14 Lyhyt päällystakki, miesten, sisäpuoli	44
3.15 Lyhyt päällystakki, naisten	45
3.16 Lyhyt päällystakki, naisten, sisäpuoli	46
3.17 Lyhyt päällystakki, irtovuori, miesten ja naisten	47
3.18 Kenttälakki	48
3.19 Solmio ja solmukeliina	49

4	Vierailu- ja juhlavaatetus	50
4.1	Virkatakki, miesten	54
4.2	Virkatakki, miesten, sisäpuoli.....	55
4.3	Virkatakki, naisten	56
4.4	Virkatakki, naisten, sisäpuoli.....	57
4.5	Juhlapaita, miesten	58
4.6	Juhlapaita, naisten	59
4.7	Juhlahousut, miesten.....	60
4.8	Juhlahame, naisten	61
4.9	Pitkä päällystakki, miesten	62
4.10	Pitkä päällystakki, naisten	63
4.11	Virkalakki	64
4.12	Turkislakki	65
4.13	Juhlasolmio ja juhlasolmukeliina	66
4.14	Juhlavyö	67
5	Täydentävä vaatetus	68
5.1	Välitakki (Softshell)	68
5.2	Kerrasto, paita ja boxerit	69
5.3	Äitiyshousut.....	70
5.4	Baretti.....	71
5.5	Venelakki	72
6	Virkapuvussa käytettävät tunnukset ja merkit	73
6.1	Virka-asetunnukset.....	73
6.2	Pelastustoimen viranomaistunnus.....	87
6.3	Virkapuvun hihatunnus.....	88
6.4	Lakkilaatat, kokardit, lehvätunnus ja punosnauhat.....	90
6.5	Feeniks-nappi, vetimet ja juhlayön solki.....	91
7	Virkapuvussa käytettävien tunnusten ja merkkien sijoittelu	92
7.1	Asemavaatetuksessa.....	92
7.2	Toimistovaatetuksessa.....	93
7.3	Virka-asetunnusten sijoittelu olkapeletteihin ja konekirjonta olkavarsi- ja hihansuulaattoihin.....	95

Voimassaoloaika:

22.9.2020 – toistaiseksi

PELASTUSTOIMEN VIRKAPUVUN TUOTEKUVAUSOHJE 2020

Pelastustoimen virkapuvusta ja sen käytöstä säädetään pelastuslaissa (379/2011), laissa Pelastusopistosta (607/2006) ja pelastustoimen virkapuvusta sekä pelastusviranomaisen henkilökortista annetusta sisäministeriön asetuksessa (507/2011), jäljempänä virkapukuasetus.

Pelastusviranomaisen on käytettävä virkatehtävissään pelastustoimen virkapukua, jollei virkatehtävän laatu tai luonne muuta edellytä. Pelastuslaitoksen muun henkilöstön velvollisuudesta käyttää pelastustoimen virkapukua päättää pelastuslaitos. Pelastustoimen virkapukua voidaan myös käyttää Pelastusopiston henkilöstön virkapukuna ja Pelastusopiston opiskelijoiden opiskelijapukuna.

Sisäministeriö vahvistaa virkapukuasetuksen 8 ja 13 § nojalla tällä ohjeella pelastustoimen virkapuvun malleihin, väriytykseen ja materiaaleihin sekä virkapuvun virka-asematunnuksiin ja muihin tunnuksiin liittyvät tarkemmat tuotekuvaukset sekä virka-asematunnusten ja muiden tunnusten tarkemman sijoittamisen virkapukuun.

Virkapuvun käyttöön liittyvä ohjeistus määritellään erikseen pelastustoimen virkapukuohjeessa.

Tämä ohje korvaa Pelastustoimen virkapuvun tuotekuvausohjeen 2016 (sisäasiainministeriön julkaisu 32/2016). Ohjeeseen tehdyt tuotepäivitykset on käsitelty pelastustoimen virkapuvun asiakasryhmässä. Ohjeeseen tehdyt muutokset on lueteltu erillisessä muistiossa (SM2020627).-

Helsingissä 21.9.2020

Kimmo Kohvakka
Pelastusylijohtaja

Linda Viitala
Johtava asiantuntija

1 Yleistä

Pelastusviranomaisen on käytettävä virkatehtävissään pelastustoimen virkapukua, jollei virkatehtävän laatu tai luonne muuta edellytä. Pelastuslaitoksen muun henkilöstön velvollisuudesta käyttää pelastustoimen virkapukua päättää pelastuslaitos. Pelastustoimen virkapukua käytetään Pelastusopiston henkilöstön virkapukuna ja Pelastusopiston opiskelijoiden opiskelijapukuna.

Pelastustoimen virkapuvusta ja sen käytöstä säädetään pelastuslaissa (379/2011), laissa Pelastusopistosta (607/2006) ja pelastustoimen virkapuvusta sekä pelastusviranomaisen henkilökortista annetusta sisäministeriön asetuksessa (507/2011), jäljempänä virkapukuasetus.

Pelastustoimen virkapukuun kuuluva vaatetus, asusteet ja varusteet on määritelty virkapukuasetuksessa ja tarkemmin tässä pelastustoimen virkapuvun tuotekuvausohjeessa. Virkapuvun käyttöön liittyvä ohjeistus on määritelty pelastustoimen virkapukuohjeessa. Muutokset virkapukuun kuuluvien vaatteiden, asusteiden ja varusteiden malleihin vahvistetaan sisäministeriön asetuksella tai ohjeella.

Pelastustoimen virkapukuun kuuluvat vaatteet, asusteet ja varusteet on jaettu virkapukuasetuksessa neljään asukokonaisuuteen.

- Asemavaatetus
- Toimistovaatetus
- Vierailuvaatetus
- Juhlavaatetus

Virkapukuasetuksessa määritellään, mitä merkkejä ja tunnuksia virkapukuun kuuluvissa varusteissa käytetään ja mihin ne kiinnitetään. Virkapuvussa käytetään vain asetuksessa ja ohjeessa määriteltyjä merkkejä ja tunnuksia.

Osa asukokonaisuuteen kuuluvista vaatteista ja asusteista on yhteiskäytössä kahden tai useamman asukokonaisuuden kesken. Eri asukokonaisuuksiin kuuluvia vaatteita ja asusteita voidaan yhdistellä pelastustoimen virkapukuohjeen mukaisesti.

Täydentäviä asusteita ovat virkapuvun yhteydessä käytettäväksi määrätyt asusteet, joita ovat käsineet, vyö, sukat, kaulaliina ja kengät. Täydentävän asustuksen käyttöönotosta päättää oman henkilöstönsä osalta pelastuslaitos tai muu pelastustoimen virkapukuja käyttävä organisaatio.

2 Asemavaatetus

Asemavaatetukseen kuuluvat:



- T-paita
- Pikeepaita
- Poolopaita
- Reisitaskuhousut
- Sortsit (polvipituiset)
- Ulkotakki (yhteiskäytössä toimistovaatetuksen kanssa)
- Ulkotakin irtovuori
- Välitakki
- Ulkohousut
- Neule (yhteiskäytössä toimistovaatetuksen kanssa)
- Lippalakki
- Pipo (kesä- ja talvimallit)
- Turkislakki (yhteiskäytössä toimisto-, vierailu- ja juhlavaatetuksen kanssa)
- Venelakki (yhteiskäytössä toimistovaatetuksen kanssa)
- Baretti (yhteiskäytössä toimistovaatetuksen kanssa)



2.1 Pikeepaita

ASETUKSEN 507/2011 MUKAINEN VIRKAPUKU	TUOTERYHMÄ: ASEMAVAATETUS	MALLINIMI: PIKEEPAITA
KOKOLAJITELMA: XS, S, M, L, XL, 2XL, 3XL ja tilauksesta erikoiskoot.	VÄRI: Tummansininen: Pantone 19-4013TPX.	HOITO-OHJE:  ÄLÄ KÄYTÄ HUUHTELUAINETTA
		Materiaali 1: Kaksikerroksinen kenno-pikee. Puuvillapolyesteri sekoite: 62% CO, 38% PES. Paino 230 g/m ² . Kutistuvuus max. -5%. Värin valon- ja pesunkesto 4-5. Materiaali/palakaulus: Palakaulus 4:ltä päältä, 1x1 napakka polyesteripuuvilla. Koko: 42x9 cm/S-M, 45x9 cm/L-XL . Kutistuvuus max. -5%. Värin valon- ja pesunkesto 4-5. Tarrat: Väri musta, 5x10 cm loop hiha, 3x11 cm loop rinta (kaavassa).
<ul style="list-style-type: none"> • Pikeepaita on harteista leveä ja vyötärölle kapeneva. Linjakkuutta tuotteelle antaa satulahiha. Sivukaitale antaa kädelle hyvin liikumatilaa. Tuotteessa on perinteinen neuloskaulus. Edessä on tummanpunainen puolipitkä vetoketju (käännetty spiraalimalli). Etuketjun alla on suojalista päämateriaalista. Etuketjun vieressä on vahvistettu pystyrintatasku ja kynäaukko. Helma on takaa pidennetty. Helmassa ja hihansuissa on tummanpunaiset 2 -neulatikkaukset. Pääntiellä on tummanpunainen saumanauha ja ripustinlenkki. • Virka-asetunnukselle on tarrapaikka oikeassa hihassa ja nimikyltille oikealla edessä. Valmistaja hankkii ja kiinnittää viranomaistunnuksen. • Valmistaja hankkii ommeltavat hoito-ohjeet ja materiaalikoostumusmerkit, jotka kiinnitetään vasempaan sivusaumaan. Kokomerkki kiinnitetään keskelle taakse niskaan. • Tuote pakataan yksittäin läpinäkyvään muovipussiin, jossa näkyvät malli ja koko. 		Kiinnittimet: Etuketjuna käännetty 4 mm spiraali, vedin kääntyy 360°. Taskuketjuna käännetty 6 mm spiraali, vedin kääntyy 360°, vakio pituus 15 cm. Merkit: Pelastustoimen viranomaistunnuksen nimitarran keskikohdalla, 1 cm tarran yläpuolella. Feeniks -vetoketjun vedin kaikissa ketjuissa. Hihatunnus: vasen hiha, jos tilattu. Valinnainen henkilökohtainen tunnus: oikea hiha, tarran alapuolella jos tilattu. Malli- ja materiaaliirippulaput kiinnitetään taskuketjuun.

2.2 Poolopaita

<p>ASETUKSEN 507/2011 MUKAINEN VIRKAPUKU</p>	<p>TUOTERYHMÄ: ASEMAVAATETUS</p>	<p>MALLINIMI: POOLOPAITA (MALLI16)</p>
<p>KOKOLAJITELMA: XS, S, M, L, XL, 2XL, 3XL ja tilauksesta erikoiskoot.</p>	<p>VÄRI: Tummansininen: Pantone 19-4013TPX. Tummapunainen: Pantone 19-1557TPX.</p>	<p>HOITO-OHJE:</p>  <p>ÄLÄ KÄYTÄ HUUHTELUAINETTA</p>
		<p>Materiaali: Kaksi kerroksinen kenno-pikee. Puuwillapolyesteri sekoite: 62 % CO, 38 % PES. Paino 230 g/m². Kutistuvuus max. – 5 %. Värin valon- ja pesunkesto 4-5.</p> <p>Materiaali resori: 1x1 rib polyesteripuuvilla sekoitus: 67% PES, 33% CO. Paino 280 g/m². Kutistuvuus max. – 5 %. Värin valon- ja pesunkesto 4-5.</p> <p>Tarrat: Väri musta, 5x10 cm loop hiha, 3x11 cm loop rinta.</p>
<ul style="list-style-type: none"> • Pitkähihainen poolopaita on harteista leveä ja vyötärölle kapeneva. Linjakkuutta tuotteelle antaa satulahiha. Sivukaitale antaa kädelle hyvin liikkumatilaa. Tuotteessa on korkea kaksinkertainen pystykaulus. Edessä on tummanpunainen puolipitkä vetoketju (käännetty spiraalimalli). Etuketjun alla on suojalista päämateriaalista. Etuketjun vieressä on vahvistettu pystyrintatasku ja kynäaukko. Hihansuussa on resorit. Helma on takaa pidennetty ja helmassa on tummanpunaiset 2 -neulatikkaukset. Pääntiellä on tummanpunainen saumanauha ja ripustinlenkki. • Virka-asetatunnukselle on tarrapaikka oikeassa hihassa ja nimikyltille oikealla edessä. Valmistaja hankkii ja kiinnittää viranomaistunnuksen. • Valmistaja hankkii ommeltavat hoito-ohjeet ja materiaalikoostumusmerkit, jotka kiinnitetään vasempaan sivusaumaan. Kokomerkki kiinnitetään keskelle taakse niskan. • Tuote pakataan yksittäin läpinäkyvään muovipussiin, jossa näkyvät malli ja koko. 		<p>Kiinnittimet: Etuketjuna käännetty 4 mm spiraali, vedin kääntyy 360°. Taskuketjuna käännetty 6 mm spiraali, vedin kääntyy 360°, vakio pituus 15 cm.</p> <p>Merkit: Pelastustoimen viranomaistunnuksen nimitarran keskikohdalla 1cm sen yläpuolella. Feeniks -vetoketjun vedin kaikissa ketjuissa. Hihatunnus: vasen hiha, jos tilattu. Valinnainen henkilökohtainen tunnus: oikea hiha, tarran alapuolella jos tilattu. Malli- ja materiaali-riippulaput kiinnitetään taskuketjuun.</p>

2.3 T-paita

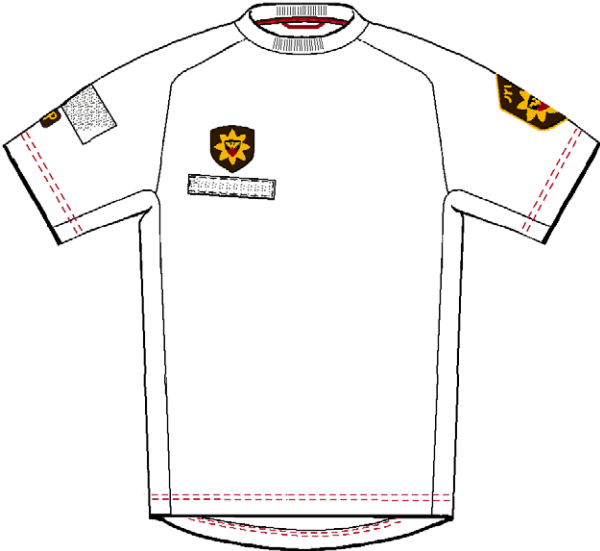
<p>ASETUKSEN 507/2011 MUKAINEN VIRKAPUKU</p>	<p>TUOTERYHMÄ: ASEMAVAATETUS</p>	<p>MALLINIMI: T-PAITA (MALLI16)</p>
<p>KOKOLAJITELMA: XS, S, M, L, XL, 2XL, 3XL ja tilauksesta erikoiskoot.</p>	<p>VÄRI: Tummansininen: Pantone 19-4013TPX. Tummapunainen: Pantone 19-1557TPX.</p>	<p>HOITO-OHJE:</p>  <p>ÄLÄ KÄYTÄ HUUHTELUAINETTA</p>
		<p>Materiaali: Puuvilla-polyamidi-sekoite: 75 % CO, 25 % PA. Paino 160 g/m². Kutistuvuus max. -7%. Värin valon- ja pesunkesto 4.</p> <p>Materiaali resori: 1x1 resori polyesteripuuvilla sekoite: 67% PES, 33% CO. Paino 280 g/m². Kutistuvuus max. -5%. Värin valon- ja pesunkesto 4-5.</p> <p>Tarrat: Väri musta, 5x10 cm loop hiha, 3x11 cm loop rinta.</p>
<ul style="list-style-type: none"> T-paita on harteista leveä ja vyötärölle kapeneva. Linjakkuutta tuotteelle antaa satulahiha. Sivukaitale antaa kädelle hyvin liikkumatilaa. Päntien kokoaa resori. Helma on takaa pidennetty. Helmassa ja hihansuissa on tummanpunaiset 2- neulatikkaukset. Päntiellä takana on tummanpunainen saumanauha ja ripustinlenkki. Virka-asetunnukselle on tarrapaikka oikeassa hihassa ja nimikyltille oikealla edessä. Valmistaja hankkii ja kiinnittää viranomaistunnuksen. Valmistaja hankkii ommeltavat hoito-ohjeet ja materiaalikoostumusmerkit, jotka kiinnitetään vasempaan sivusaamaan. Kokomerkki kiinnitetään keskelle taakse niskaan. Tuote pakataan yksittäin läpinäkyvään muovipussiin, jossa näkyvät malli ja koko. 		<p>Merkit: Pelastustoimen viranomaistunnuksen nimitarran keskikohdalla, 1 cm tarran yläpuolella. Hihatunnuksen: vasen hiha, jos tilattu. Henkilökohtainen tunnus: oikea hiha, tarran alapuolella jos tilattu. Malli- ja materiaaliriippulaput kiinnitetään niskaan/ kokomerkkiin.</p>

2.4 Reisitaskuhousut

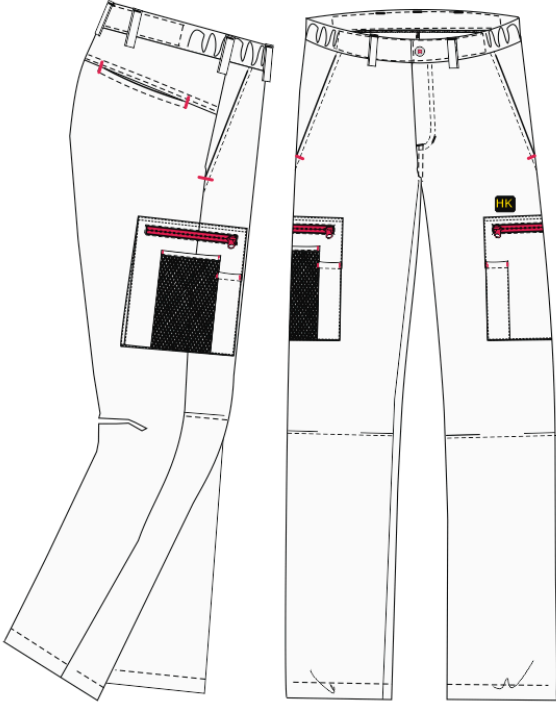
<p>ASETUKSEN 507/2011 MUKAINEN VIRKAPUKU</p>	<p>TUOTERYHMÄ: ASEMAVAATETUS</p>	<p>MALLINIMI: REISITASKUHOUSUT (M20)</p>
<p>KOKOLAJITELMA: XS, S, M, L, XL, 2XL, 3XL ja tilauksesta erikoiskoot.</p>	<p>VÄRI: Tummansininen: Pantone 19-4013TPX. Tummapunainen: Pantone 19-1557TPX.</p>	<p>HOITO-OHJE:</p> 
		<p>Materiaali: Bi-stretch sekoite (kangas joustaa kuteen sekä loimen suuntaan): 60 % CO, 35 % PES, 25 % Elastomultiesteri. Paino 240 g/m². Kutistuvuus max. -2%. Hankauksenkesto ≥ 43 000 (kPa 9). Pilling (2000 kierrosta) ≥ 4. Värin valon- ja pesunkesto 4-5.</p> <p>Materiaali, verkko: Joustoverkko, polyesteri-lycra, tai vastaava. Paino 330 g/m². Kutistuvuus max. -2%.</p> <p>Tarrat: Väri musta, loop ja hook 2x4 cm.</p> <p>Kiinnittimet: Edessä 4 -reikäinen nappi (18 mm). Etuketju 6 mm spiraali. Reisitaskuissa käännetty 6 mm spiraaliketju, vedin kääntyy 360°.</p>
<ul style="list-style-type: none"> • Reisitaskuhousut ovat malliltaan suorat ja niissä on joustovyötärö. Vyötäröllä on 7 vyölenkkiä. Avonaiset lantiotaskut. Molemmiin puoliin upotetut reisitaskut, joissa on tummanpunainen vetoketjukiinnitys. Oikean puolen reisitaskun päällä on verkkotasku ja kynätasku. Vasemmalla puolella on kynätasku. Takataskut upotettuina takakappaleen saumassa. • Polven kohdalla on muotolaskokset. Lahkeensuu on suora. • Valmistaja hankkii ommeltavat hoito-ohjeet sekä koko- ja materiaalikostumusmerkit, jotka kiinnitetään sisäpuolelle vyötärölle. • Tuote pakataan yksittäin läpinäkyvään muovipussiin, jossa näkyvät malli ja koko. 		<p>Merkit: Hoito-ohje, materiaali- ja kokomerkki on KT-saumassa (valmistaja hankkii). Valinnainen henkilökohtainen tunnus: vasemman reisitaskun yläpuolella, jos tilattu. Materiaalimerkit ja riippulaput kiinnitetään vasemman puoleiseen etuvyölenkkiin.</p>

2.5 Sortsit

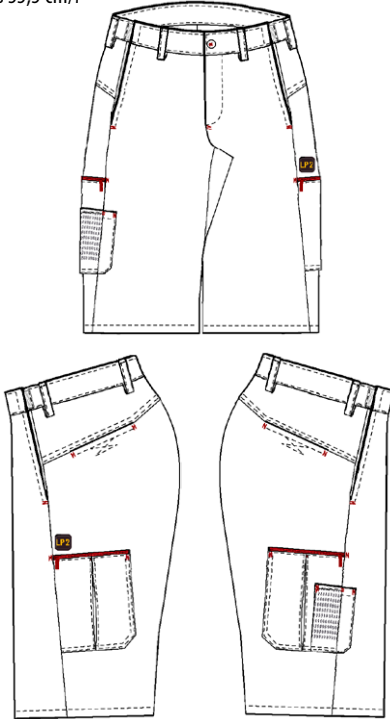
<p>ASETUKSEN 507/2011 MUKAINEN VIRKAPUKU</p>	<p>TUOTERYHMÄ: ASEMAVAATETUS</p>	<p>MALLINIMI: SORTSIT (POLVIPITUISET)</p>
<p>KOKOLAJITELMA: XS, S, M, L, XL, 2XL, 3XL ja tilauksesta erikoiskoot.</p>	<p>VÄRI: Tummansininen: Pantone 19-4013TPX. Tummapunainen: Pantone 19-1557TPX.</p>	<p>HOITO-OHJE:</p> 
<p>Sivupituus 55,5 cm/M</p> 		<p>Materiaali: 2x1 Twill-sidos. Mekaaninen jousto. Puuwillapolyesteri sekoite: 65% PES, 35% CO. Paino 260 g/m². Kutistuvuus max. -2%. Hankauksenkesto ≥ 35 000 (kPa 12). Värin valon- ja pesunkesto 4-5.</p> <p>Materiaali, verkko: Joustoverkko, polyesteri-lycra, tai vastaava. Paino 330 g/m². Kutistuvuus max. -2%.</p> <p>Tarrat: Väri musta, loop ja hook 2x4 cm takataskun sisällä.</p> <p>Kiinnittimet: Edessä 4 -reikäinen nappi (18 mm). Etuketju 6 mm spiraali. Taskuissa käännetty 6 mm spiraaliketju, vedin kääntyy 360°, vakio pituus 16 cm.</p>
<ul style="list-style-type: none"> Sortsit ovat malliltaan väljät ja niissä on joustovyötärö. Vyötäröllä on 7 vyönlenkkiä. Sivusauma on tuotu eteen, jossa on avonaiset lantiotaskut. Molemmien puolien sivusaumaan upotettuina paikkeittaiset paikkareisitaskut, joissa on tummapunainen vetoketju kiinnitys. Oikean puolen reisitaskun päällä on verkkotasku ja etukappaleen puolella on erillinen kynätasku. Takakaarrokkeessa on tarrakiinnitteiset takataskut. Sortsit ovat polvipituiset ja lahkeensuu on suora. Haarasaumassa on haarakila. Valmistaja hankkii ommeltavat hoito-ohjeet sekä koko- ja materiaalikoostumusmerkit, jotka kiinnitetään sisäpuolelle vyötärölle. Tuote pakataan yksittäin läpinäkyvään muovipussiin, jossa näkyvät malli ja koko. 		<p>Merkit: Hoito-ohje sekä materiaali- ja kokomerkki on KT-saumassa (valmistaja hankkii). Valinnainen henkilökohtainen tunnus: vasemman reisitaskun yläpuolella, jos tilattu. Malli- ja materiaali riippulaput kiinnitetään vasemman puoleiseen etuvyönlenkkiin.</p>

2.6 Ulkotakki

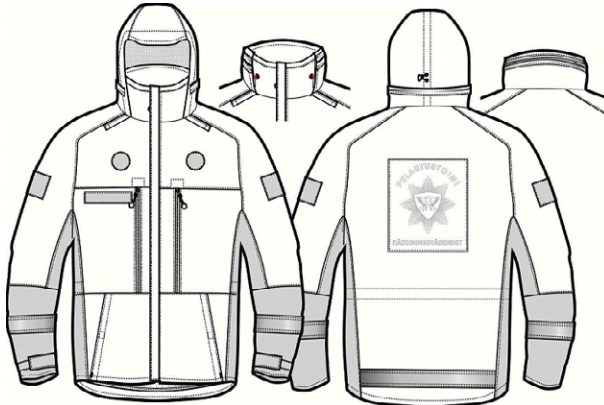
<p>ASETUKSEN 507/2011 MUKAINEN VIRKAPUKU</p>	<p>TUOTERYHMÄ: ASEMAVAATETUS</p>	<p>MALLINIMI: ULKOTAKKI</p>
<p>KOKOLAJITELMA: XS, S, M, L, XL, 2XL, 3XL ja tilauksesta erikoiskoot.</p>	<p>VÄRI: Noen musta, matta. Tummapunainen: Pantone 19-1557TPX.</p>	<p>HOITO-OHJE:</p>  <p>ÄLÄ KÄYTÄ HUUHTELUAINETTA</p>
		<p>Materiaali: 2/2 Twill 2 -kerroslaminaatti, EN 343 huononsään vaate: 100% PES tai 100% PA. Paino 150 g/m². Kutistuvuus max.-2%. Hankauksenkesto ≥ 50 000 (kPa 12). Värin valon- ja pesunkesto 4-5. Materiaali, tehoste: 100% PA, erikoiskestävä. Paino 145 g/m² (= 180 T440). Kutistuvuus max.-2%.</p> <p>Tarrat: Väri musta, 5x10 cm loop hiha, 3x11 cm loop rinta ja 5 cm halkaisijalla pyöreinä etukappaleella. Hihansuissa 3x6 cm hook, 3x10 cm loop. Taskunsiissa 2x3 cm loop ja hook.</p>
<ul style="list-style-type: none"> • Ulkotakki on valmistettu huononsään standardien mukaisesti. Takki on veden- ja tuulenpitävä, saumat on teipattu. Malliltaan takki on harteista leveä ja vyötärölle kapeneva. Takissa on pystykaulus, jossa on kiinteä huppu. Hupun saa avattua vetoketjulla. Edessä on roisketiivis vetoketju ja ketjun alla on suojaista päämateriaalista. Etuketjun vieressä on pystyrintataskut, joiden sisällä on kynälokerot ja lisätasku. Lantiolla on tarrakiinnitteiset lepotaskut ja taskun sisällä D-lenkki. Linjakkuutta tuotteelle antaa satulahiha. Hihansuussa on tarrasäättö. Sivukaitale antaa kädelle hyvin liikkumatilaa. Helma on takaa pidennetty. Joustavat kiristysnyörit ovat helmassa, vyötäröllä ja hupussa sen etureunassa sekä pystysuuntaisesti takana. Kiristysnyöreissä on kaksireikäiset jousitoimiset mustat nauhalukot. Hupun etureunassa ylhäällä on muotoiltava tukilanka. Selässä on pelastustoimen viranomaistunnus, joka brodeerataan ulkotakin materiaalille ja ommellaan kaikilta sivuilta kiinni takkiin. Merkin yläreuna on 13 cm niskasta alaspäin. • Valmistaja hankkii ja kiinnittää viranomaistunnuksen. • Ulkotakissa on 5 cm leveät heijastinnauhat hihansuissa ja takana helmassa. Radiolle on kiinnityksenkiit satulahihan pääntien reunassa ja pyöreät tarrakiinnitykset etukappaleella. • Virka-asetamunnukselle on tarrapaikka oikeassa hihassa, vasemmassa hihassa hihatunnukselle ja nimikyltille oikealla edessä. • Tuote pakataan yksittäin läpinäkyvään muovipussiin, jossa näkyvät malli ja koko. • Irtotikkivuori sisältyy ulkotakkiin. 		<p>Kiinnittimet: Väri: Musta Etuketjuna 6 mm spiraali ja taskuketjuna käännetty roisketiivis 6 mm spiraali, vedin kääntyy 360°. Irtovuoren kiinnitykseen käännetty 6 mm spiraali tai hammasketju. Kauluksessa spiraaliketju, jossa spiraalin molemmilla puolilla heijastinnauhaa. Povitaskussa 4 mm spiraali.</p> <p>Heijastimet: Hopea, 5 cm leveä heijastinnauha.</p> <p>Merkit: Feeniks -vetoketjun vedin kaikissa ketjuissa (ei povitasku). Selässä brodeerattu 22 cm korkea tekstiiliä varustettu (PELASTUSTOIMIRÄÄDNINGSVÄSENDET) viranomaistunnus. Malli- ja materiaaliirippulaput kiinnitetään etuketjuun.</p>

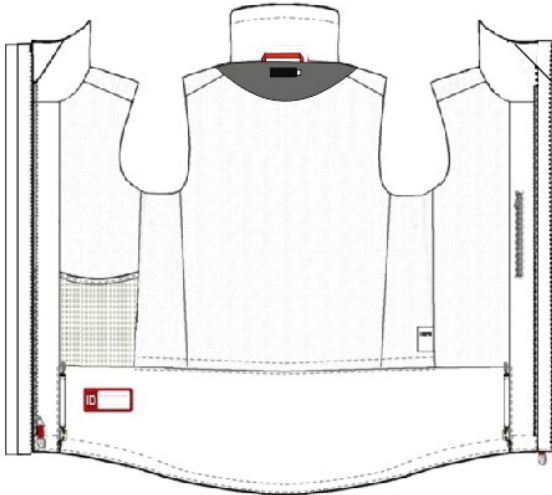

2.7 Ulkotakin kiinteä verkkovuori

ASETUKSEN 507/2011 MUKAINEN VIRKAPUKU	TUOTERYHMÄ: ASEMAVAATETUS	MALLINIMI: ULKOTAKKI KIIENTEÄ VERKKOVUORI
KOKOLAJITELMA: XS, S, M, L, XL, 2XL, 3XL ja tilauksesta erikoiskoot.	VÄRI: Noen musta, matta. Tummapunainen: Pantone 19-1557TPX.	HOITO-OHJE:  ÄLÄ KÄYTÄ HUUHTELUAINETTA
		Verkkovuori: 100 % PES verkko. Paino 70 g/m ² . Kutistuvuus max. -5%. Vuori, taskut: Charmouse loimineulos: 100 % PA. Paino 70 g/m ² . Kiristimet: Tummanpunaiset joustonyörit (3 mm) sekä kaksireikäiset nauhalukot ja nyörinpäät.
<ul style="list-style-type: none"> • Ulkotakissa on kevyt verkkovuori ja helmassa leveä kaistale päämateriaalia. Alavarassa vasemmalla puolella on vetoketjullinen pystypovitasku sekä oikealla alhaalla avonainen verkkotasku joustoreunalla. Niskassa alavara ja tummanpunainen ripustinlenkki on kiinnitetty tukevasti. • Takkiin voi kiinnittää irtotikkivuoren. • Etuvetoketjun yhteydessä on irtovuoren kiinnittämiseen vetoketjut, jotka päättyvät kauluskolmioiden sisälle. Hihansuun sisäpuolella on nauhalenkit, joihin irtovuori kiinnitetään. • Valmistaja hankkii ommeltavat hoito-ohjeet ja materiaalikoostumusmerkit, jotka kiinnitetään vasempaan sivusaumaan. Kokomerkki kiinnitetään keskelle taakse niskaan. Valmistaja hankkii ja kiinnittää ID -merkin. • Tuote pakataan yksittäin läpinäkyvään muovipussiin, jossa näkyvät malli ja koko. 		Merkit, vuori: Lämpökiinnitettävä ID -merkki helmakaitaleen oikeassa reunassa tuotteen ollessa kiinni. Malli- ja materiaali riippulaput kiinnitetään etuvetoketjuun.

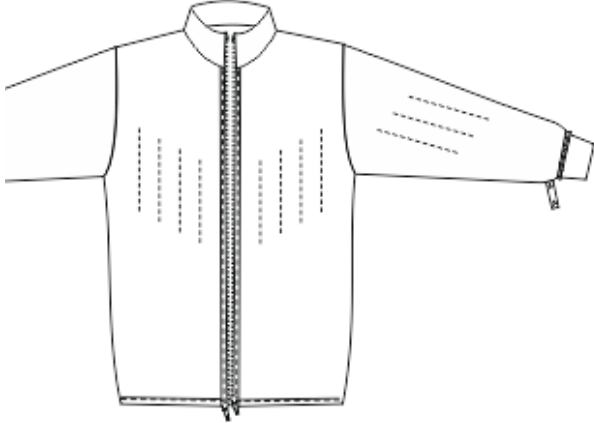
2.8 Ulkotakin irtotikkivuori

<p>ASETUKSEN 507/2011 MUKAINEN VIRKAPUKU</p>	<p>TUOTERYHMÄ: ASEMAVAATETUS</p>	<p>MALLINIMI: ULKOTAKIN IRTOTIKKIVUORI</p>
<p>KOKOLAJITELMA: XS, S, M, L, XL, 2XL, 3XL ja tilauksesta erikoiskoot.</p>	<p>VÄRI: Noen musta, matta.</p>	<p>HOITO-OHJE: (materiaalin mukaan)</p>
		<p>Materiaali päälli- ja sisäpuoli: Antistaattinen, 100% PES palttina. Paino 57 g/m² (50/110 DTEX).</p> <p>Vanu: 100% PES, 120 g lämpövanu, pystytikkaus noin 7 cm välein. RCT 0,34 m²K/W CLO 2,17 (RCT/ 1,55)</p> <p>Kaulus: Fleece, antipilling: 100% PES. Paino noin 240 g/m².</p>
<ul style="list-style-type: none"> • Ulkotakin hihallinen irtovuori, jossa on vanu vuorikankaiden välissä. Tikattu n. 7 cm pystytikkauksella. Irtovuoren kaulus on fleece-materiaalia, hihasuissa on mustat resorit. Irtovuori kiinnittyy ulkotakkiin takin etuvetoketjun molemmin puolin olevilla vetoketjuilla, sekä niskassa kauluksen ja selkäkappaleen saumassa ja hihansuissa hihan ja resorin saumassa olevilla kiinnitysluskoilla, joissa painonapit. Irtovuoren vetoketjut ulottuvat sen alakäänteestä kauluksen yläreunaan. • Valmistaja hankkii ommeltavat hoito-ohjeet ja materiaaliakoostumusmerkit, jotka kiinnitetään vasempaan sivusaumaan. Kokomerkki kiinnitetään keskelle taakse niskaan. • Tuote pakataan yksittäin läpinäkyvään muovipussiin, jossa näkyvät malli ja koko. 		<p>Kiinnittimet: Edessä ulkotakkiin kiinnittämistä varten 6 mm spiraali tai hammasketju (yhteensopiva ulkotakin vuorikiinnitysvetoketjun kanssa).</p>

2.9 Välitakki (fleece)

<p>ASETUKSEN 507/2011 MUKAINEN VIRKAPUKU</p>	<p>TUOTERYHMÄ: ASEMAVAATETUS</p>	<p>MALLINIMI: VÄLITAKKI (FLEECE)</p>
<p>KOKOLAJITELMA: XS, S, M, L, XL, 2XL, 3XL ja tilauksesta erikoiskoot.</p>	<p>VÄRI: Noen musta, matta. Tummapunainen: Pantone 19-1557TPX</p>	<p>HOITO-OHJE:  ÄLÄ KÄYTTÄ HUUHTELUAINETTA</p>
		<p>Materiaali: Fleece, antipilling: 100% PES. Paino 240 g/m². Kutistuvuus max.-4%. Värin valon- ja pesunkesto 4-5.</p> <p>Vuori, taskut: Charmouse loimineulos: 100% PA . Paino 70 g/m².</p> <p>Kiristimet: Musta joustonyöri (3mm) ja musta kaksireikäinen nauhalukko.</p>
<ul style="list-style-type: none"> • Välitakki on harteista leveä ja vyötärölle kapeneva. Linjakkuutta tuotteelle antaa pystysaummat. Tuotteessa on kaksinkertainen pystykaulus. Edessä on tummapunainen vetoketju (käännetty spiraalimalli). Etuketjun vieressä on molemmin puolin vetoketjulliset pystyrintataskut. Helma on takaa pidennetty, helmäkäänteen sisällä on nyöri ja vasemmassa sivusaumassa kaksireikäinen musta nauhalukko. Pääntiellä on tummanpunainen saumanauha ja ripustinlenkki. • Virka-asetatunnuselle on tarrapaikka oikeassa hihassa ja nimikyltille oikealla edessä. Valmistaja hankkii ja kiinnittää viranomaistunnuksen. • Valmistaja hankkii ommeltavat hoito-ohjeet ja materiaalikoostumusmerkit, jotka kiinnitetään vasempaan sivusaumaan. Kokomerkki kiinnitetään keskelle taakse niskaan. • Tuote pakataan yksittäin läpinäkyvään muovipussiin, jossa näkyvät malli ja koko. 		<p>Tarrat: Väri musta, 5x10 cm loop hiha, 3x11 cm loop rinta. Taskussa loop/hook 2x4cm.</p> <p>Kiinnittimet: Punaiset. Etuketjuna käännetty 6 mm spiraali, vedin kääntyy 360°. Taskuketjuna käännetty 6 mm spiraali, vedin kääntyy 360°, vakio pituus 18 cm.</p> <p>Merkit: Pelastustoimen viranomaistunnus nimitarran keskikohdalla, 1 cm yläpuolella. Feeniks -vetoketjun vedin kaikissa ketjuissa. Hihatunnus: vasen hiha, jos tilattu. Valinnainen henkilökohtainen tunnus: oikea hiha, tarran alapuolella, jos tilattu. Malli- ja materiaali-riippulaput kiinnitetään taskuketjuun.</p>

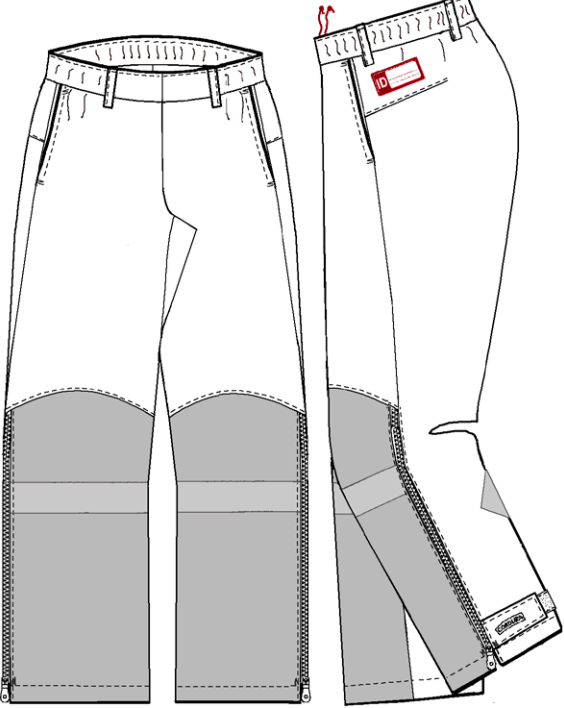

2.10 Ulkohousut

<p>ASETUKSEN 507/2011 MUKAINEN VIRKAPUKU</p>	<p>TUOTERYHMÄ: ASEMAVAATETUS</p>	<p>MALLINIMI: ULKOHOUSUT</p>
<p>KOKOLAJITELMA: XS, S, M, L, XL, 2XL, 3XL ja tilauksesta erikoiskoot.</p>	<p>VÄRI: Noen musta, matta. Tummapunainen: Pantone 19-1557TPX.</p>	<p>HOITO-OHJE:  ÄLÄ KÄYTÄ HUUHTELUAINETTA</p>
		<p>Materiaali 1: 2/2 Twill, 2-kerroslaminaatti, EN 343 huononsään vaate: 100% PES tai 100% PA. Paino 150 g/m². Hankauksenkesto ≥ 50 000 (kPa 12). Kutistuvuus max. -2%. Värin valon- ja pesunkesto 4-5.</p> <p>Materiaali, tehoste: 100% PA erikoisvahva. Paino 145 g/m² (180 T440). Kutistuvuus max. -2%.</p> <p>Verkkovuori: 100% PES verkko. Paino 70 g/m². Kutistuvuus max. -5%.</p> <p>Vuori (taskut, lahkeensuut): Charmouse loimineulos: 100% PA. Paino 70 g/m².</p>
<ul style="list-style-type: none"> • Ulkohousut on valmistettu huononsään standardien mukaisesti. Housut ovat veden- ja tuulenpitävät, saumat on teipattu. Housut ovat väljät, lantion yli vedettävää mallia. Housun sivusauma kaartuu eteen, jossa on avotaskut. Takakappaleella on muotoa antava laskos sivusaumassa. Vyötäröllä on kuminauha ja kiristinyöri. Vyötäröllä on 7 kappaletta vyönlenkkejä. Vahvikeompeleet ovat vyönlenkeissä, taskun ylä- ja alareunoissa sekä lahkeensuissa. Polven kohdalla on muotosauma, lahkeen etuosa on erikoisvahvaa materiaalia. Roisketiiviit ketjut ovat lahkeissa polvesta alaspäin. Heijastinnauhat ovat etulahkeessa ja vinoneliö takalahkeessa pohkeen korkeudella. Housuissa on verkkovuori ylhäältä noin 5 cm vetoketjujen yläpään alle, siitä alaspäin lahkeensuuhun asti on liukas vuori. • Valmistaja hankkii ommeltavat hoito-ohjeet sekä koko- ja materiaalikoostumusmerkit, jotka kiinnitetään vyötärösaumaan keskelle taakse. Valmistaja hankkii ja kiinnittää ID-merkin. • Tuote pakataan yksittäin läpinäkyvään muovipussiin, jossa näkyvät malli ja koko. 		<p>Tarrat: Väri musta. Lahkeensuussa loop ja hook.</p> <p>Heijastimet: Hopea, 5 cm leveä heijastinnauha.</p> <p>Kiinnittimet: Lahjeketjuna käännetty roisketiivis spiraali 6 mm, vedin kääntyy 360°. Kuminauhanyöri vyötäröllä.</p> <p>Merkit: Lämpökiinnitettävä ID-merkki: vasen sivu, muotolaskoksen yläpuolella. Malli- ja materiaaliriippulaput kiinnitetään etuvyönlenkkiin.</p>

2.11 Lippalakki

ASETUKSEN 507/2011 MUKAINEN VIRKAPUKU	TUOTERYHMÄ: ASEMAVAATETUS	MALLINIMI: LIPPALAKKI
KOKOLAJITELMA: S/M (54-57cm). L/XL (58-62cm).	VÄRI: Noen musta, matta.	HOITO-OHJE: 
Tuotteesta ei ole kaavoja. 		Materiaali 1: Twill, paksu puuvilla: 100% CO. Paino 360 g/m ² . Tukikangas: Kudottu, liimattava tukikangas.
<ul style="list-style-type: none"> Lippalakki on pyöreälinjainen vuoriton päähine, joka koostuu kuudesta palasta. Päähineen ympärysmittaa voidaan säätää takana olevalla liukusoljella. Hikinauha on leveä ja pehmustettu. Lipan ja takasääntönauhan reunassa on heijastintere. Lipan pituus on keskeltä edestä 7,5 cm. Lakkiosan korkeus on 26,5 cm. Lakkiosan saumat on huoliteltu nauhalla. Lippalakin etuosaan ommellaan pelastustoimen viranomaistunnus (55 mm päähinemerkki). Valmistaja hankkii ja kiinnittää viranomaistunnuksen. Valmistaja hankkii ommeltavat hoito-ohjeet sekä koko- ja materiaalikoostumusmerkit, jotka kiinnitetään hikinauhan reunaan. 		Kiinnittimet: Tumma metallinen liukulukko. Merkit: Pelastustoimen viranomaistunnus keskellä edessä. Malli- ja materiaalikohtaiset riippulaput kiinnitetään keskitakasaumaan.

2.12 Pipo, kesämalli

<p>ASETUKSEN 507/2011 MUKAINEN VIRKAPUKU</p>	<p>TUOTERYHMÄ: ASEMAVAATETUS</p>	<p>MALLINIMI: PIPO, KESÄMALLI</p>
<p>KOKOLAJITELMA: Yksi koko, syvyys 20 cm, ympärysmitta n. 40 cm.</p>	<p>VÄRI: Noen musta, matta.</p>	<p>HOITO-OHJE: </p>
<p>Tuotteesta ei ole kaavoja.</p> 		<p>Materiaali : Joustoneulos 4x2, resori 2x2, 100% CO. Paino 280 g/m².</p>
<ul style="list-style-type: none"> • Kevyt pipo on puuvillaa ja vuoriton. Pipo on pään myötäinen ja se on toteutettu neljällä muotosaumalla tai muotoon neulomalla. Pipun reuna on suora ja siinä on 2x2 resori. Resorirakenne mahdollistaa pipun venyvyyden eri kokoihin. • Pipun etuosaan ommellaan pelastustoimen viranomaistunnus (55 mm päähinimerkki). • Valmistaja hankkii ommeltavat hoito-ohjeet sekä koko- ja materiaalikoostumusmerkit, jotka kiinnitetään keskitakasaumaan. Valmistaja hankkii ja kiinnittää viranomaistunnuksen. • Tuote pakataan yksittäin läpinäkyvään muovipussiin, jossa näkyy malli. 		<p>Merkit: Pelastustoimen viranomaistunnus keskellä edessä. Malli- ja materiaalikohtaiset riippulaput kiinnitetään keskitakasaumaan.</p>

2.13 Pipo, talvimalli

ASETUKSEN 507/2011 MUKAINEN VIRKAPUKU	TUOTERYHMÄ: ASEMAVAATETUS	MALLINIMI: PIPO, TALVIMALLI
KOKOLAJITELMA: Yksi koko, syvyys taitteelle 22 cm, taitteen korkeus: 6 cm ja ympärysmitta n. 44 cm.	VÄRI: Noen musta, matta.	HOITO-OHJE: 
Tuotteesta ei ole kaavoja. 		Materiaali: Joustoneulos 4x2, resori 2x2, 50% akryyli 50% villa. Paino 220 g/m ² . Vuori: Tuulensuojakangas.
<ul style="list-style-type: none"> • Talvipipo on paksua neulosta ja siinä on vuori. Pipo on pään myötäinen ja se on toteutettu neljällä muotosaumalla tai muotoon neulomalla. Talvipipossa on taitettava reuna. Resorirakenne mahdollistaa pipon venyvyyden eri kokoihin. • Pipon etuosaan ommellaan pelastustoimen viranomaistunnus (55 mm päähinimerkki). • Valmistaja hankkii ommeltavat hoito-ohjeet sekä koko- ja materiaalikoostumusmerkit, jotka kiinnitetään keskitakasaumaan. • Valmistaja hankkii ja kiinnittää viranomaistunnuksen. • Tuote pakataan yksittäin läpinäkyvään muovipussiin, jossa näkyy malli. 		Merkit: Pelastustoimen viranomaistunnus keskellä edessä. Malli- ja materiaalikohtaiset riippulaput kiinnitetään keskitakasaumaan.

3 Toimistovaatetus

Toimistovaatetukseen kuuluvat:

- Toimistopaita pitkähäinen (naisten ja miesten mallit)
- Toimistopaita lyhytihäinen (naisten ja miesten mallit)
- Virkapaita pitkähäinen (naisten ja miesten mallit, yhteiskäytössä vierailuvaatetuksen kanssa)
- Virkapaita lyhytihäinen (naisten ja miesten malli yhteiskäytössä vierailuvaatetuksen kanssa)
- Virkahousut (naisten ja miesten malli yhteiskäytössä vierailuvaatetuksen kanssa)
- Virkahame (yhteiskäytössä vierailuvaatetuksen kanssa)
- Toimistopusero (naisten ja miesten malli)
- Solmio (yhteiskäytössä vierailuvaatetuksen kanssa)
- Solmukeliina (yhteiskäytössä vierailuvaatetuksen kanssa)
- Neule (yhteiskäytössä asemavaatetuksen kanssa)
- Lyhyt päällystakki (naisten ja miesten mallit, yhteiskäytössä vierailuvaatetuksen kanssa)
- Lyhyen päällystakin irtovuori (naisten ja miesten mallit, yhteiskäytössä vierailuvaatetuksen kanssa)
- Ulkotakki (yhteiskäytössä asemavaatetuksen kanssa)
- Ulkotakin irtovuori (yhteiskäytössä asemavaatetuksen kanssa)
- Ulkohousut (yhteiskäytössä asemavaatetuksen kanssa)
- Kenttälakki
- Turkislakki
- Venelakki
- Baretti

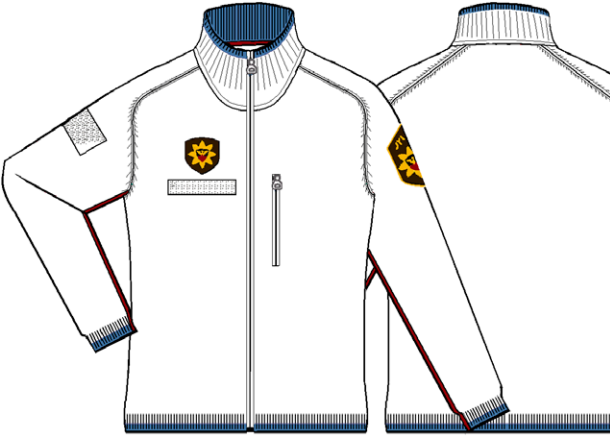

3.1 Neule

<p>ASETUKSEN 507/2011 MUKAINEN VIRKAPUKU</p>	<p>TUOTERYHMÄ: TOIMISTOVAATETUS</p>	<p>MALLINIMI: NEULE</p>
<p>KOKOLAJITELMA: XS, S, M, L, XL, 2XL ja 3XL</p>	<p>VÄRI: Tummansininen: Pantone 19-4013TPX. Harmaansininen: Pantone 18-3922 TPX. Tummapunainen: Pantone 19-1557 TPX.</p>	<p>HOITO-OHJE:</p>  <p>TUOTE MUOTOILLAAN KOSTEANA</p>
<p>Tuotteesta ei ole kaavoja (ks. mitat seuraavalla sivulla)</p> 		<p>Materiaali: Single puuvillasekoiteneule: 50% puuvilla 50% akryyli, 12 gauge, kaulus, hihansuut ja helma 1x1 resori. Värin valon- ja pesunkesto 4-5.</p> <p>Tarrat: Väri musta, 5x10 cm loop hiha, 3x11 cm loop rinta.</p> <p>Kiinnittimet: Edessä 6 mm spiraalivetoketju, vedin kääntyy 360°. Taskussa 4 mm spiraaliketju, vedin kääntyy 360°, vakio pituus 15 cm.</p>
<ul style="list-style-type: none"> Satulahihallinen neule on muotoon neulottu ja saumat on ketlattu. Edessä listojen alla on vetoketjukiinnitys. Kaulus on korkea kaksinkertainen resorineulos. Hihansuissa ja helmassa on yksinkertainen resorineulos. Neuleessa on harmaansiniset tehosteet pääntiellä ja ranne- ja helmaresorissa sekä punainen pitkittäisraita hihassa. Neuleessa on vetoketjullinen pystyrintatasku. Virka-asematunnus kiinnittyy tarralla oikeaan hihaan ja nimikyttä oikealle eteen. Valmistaja hankkii ommeltavat hoito-ohjeet ja materiaalikoostumusmerkit, jotka kiinnitetään vasempaan sivusaumaan. Kokomerkki on niskassa. Valmistaja hankkii ja kiinnittää viranomaistunnuksen. Tuote pakataan yksittäin läpinäkyvään muovipussiin, jossa näkyvät malli ja koko. 		<p>Merkit: Pelastustoimen viranomaistunnus nimitarran keskikohdalla, 1cm tarran yläpuolella. Feenix -vetoketjun vedin kaikissa ketjuissa. Hihatunnus 24 cm pääntieltä vasemmassa hihassa / S koko, jos tilattu. Valinnainen henkilökohtainen tunnus: oikea hihansuu, tarran alapuolella, jos tilattu. Malli- ja materiaaliriippulaput kiinnitetään etuvetoketjuun.</p>

MITAT: NEULE

	XXS	XS	S	M	L	XL	2XL	3XL
RY +/- 60 mm	102	107	112	117	122	127	132	137
VY	92	97	102	107	112	117	122	127
LY +/- 60 mm (helma levossa)	84	88	92	96	100	104	108	112
KÄY (hausis) +/- 20 mm	34	37	40	43	46	49	52	55
OLKA+HIHA +/- 20 mm (sis. resori 4 cm)	74	76	78	80	82	84	86	88
KT +/-20 mm (L jälkeen +30 mm)	59	61	63	65	67	69	71	73
Ranneke +/-5 mm vakiokorkeus 50 mm	17	17	18	18	19	19	20	20
KAULUS ympärys, ylä. levossa +/- 13,6 mm	36	37	38	39	40	41	42	43
KE kauluksen korkeus etu/taka +/- 2 mm	13/7	13/7	13/7	13/7	13/7	13/7	13/7	13/7
KE kokonaispituus +/- 22 mm	61	63	65	67	69	71	73	75
Etuketju	60	62	64	66	68	70	72	74
Taskuketju	15	15	15	15	15	15	15	15

Tuotteesta ei ole kaavoja.



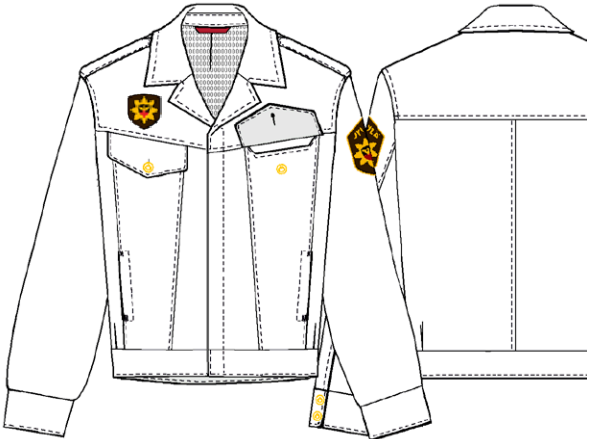

3.2 Toimistopusero, miesten

<p>ASETUKSEN 507/2011 MUKAINEN VIRKAPUKU</p>	<p>TUOTERYHMÄ: TOIMISTOVAATETUS</p>	<p>MALLINIMI: TOIMISTOPUSERO, MIESTEN</p>
<p>KOKOLAJITELMA: 48, 50, 52, 54, 56, 58, 60, 62, 64 ja tilauksesta erikoiskoot. Tyypit: C ja C1.</p>	<p>VÄRI: Tummansininen: Pantone 19-4013TPX. Tummapunainen: Pantone 19-1557 TPX.</p>	<p>HOITO-OHJE:</p> 
		<p>Materiaali: Twill 4 (Nm 2/40), villapolyesteri joustolla: 43% WO, 55% PES, 2% EA. Paino 300 g/m². Kutistuvuus max. -3%. Hankauksenkesto ≥ 35 000 (kPa 9). Pilliintyminen ≥ 4. Värin valon- ja pesunkesto 4-5.</p> <p>Vuori (taskunkannet, ranneke ja helma): Musta Charmouse loimineulos, 100% PA. Paino 70 g/m².</p>
<ul style="list-style-type: none"> • Toimistopusero on läppätaskullinen ja vuoritettu. Hihan malli on olalta laskettu kahden kappaleen hiha. • Kaulus on avokuosillinen, edessä ja takana on kaarrokeleikkaus. Olilla on kiinteät olkapaletit (aukko 12 cm). Puserossa on edessä vetoketju, ylhäällä ja alareunassa piilopainonappi (ei saa mennä ketjun päälle). Edessä muotoa antavat leikkaussaumat ja helmassa kokoava helmakaitale. Helmassa on avolaskokset antamassa väljyyttä. Leikkaussaumoihin on upotettu läpälliset rintataskut sekä vetoketjulliset saumaan upotetut taskut. Päällitikkaukset 5mm etäisyydellä. Valmistaja hankkii ja kiinnittää viranomaistunnuksen. • Tuote pakataan yksittäin vaateripustimeen läpinäkyvään muovipussiin, jossa näkyvät malli ja koko. 		<p>Kiinnittimet: Edessä käännetty 6 mm spiraalivetoketju. Edessä tummat metalliset painonapit piilotettuina. Taskuissa 4 mm spiraali. Taskuissa ja hihansuissa 17 mm Feeniks -napit (kulta).</p> <p>Merkit: Pelastustoimen viranomaistunnus (55mm) oikean rintataskun yläpuolella keskellä. Hihatunnus: kädentieltä, 7 cm alaspäin, jos tilattu. Malli- ja materiaaliriippulaput kiinnitetään etuvetoketjuun.</p>

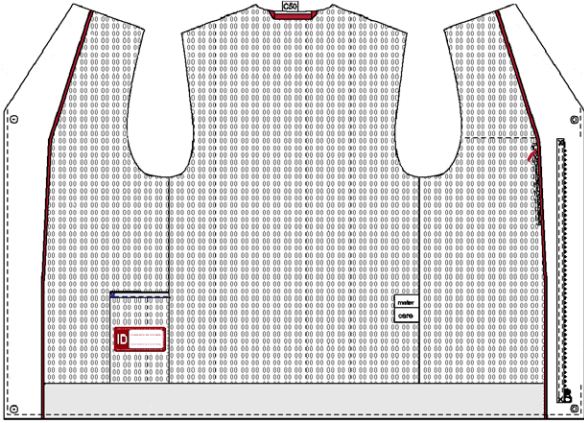
3.3 Toimistopusero, miesten, sisäpuoli

<p>ASETUKSEN 507/2011 MUKAINEN VIRKAPUKU</p>	<p>TUOTERYHMÄ: TOIMISTOVAATETUS</p>	<p>MALLINIMI: TOIMISTOPUSERO, MIESTEN (SISÄPUOLI)</p>
<p>KOKOLAJITELMA: 48, 50, 52, 54, 56, 58, 60, 62, 64 ja tilauksesta erikoiskoot. Tyypit: C ja C1.</p>	<p>VÄRI: Noen musta. Tummapunainen: Pantone 19-1557 TPX.</p>	<p>HOITO-OHJE:</p> 
		<p>Vuori: 100 % PES verkko. Paino 70 g/m².</p> <p>Tere: Tummanpunainen, kudottu tere, näkyvä osuus 2 mm.</p>
<ul style="list-style-type: none"> • Toimistopuserossa on ilmava verkkovuori. Alavarassa on vetoketjullinen pystypovitasku sekä vuorin alareunassa avonainen kainaloverkkotasku, verkkotaskun suu on kantattu joustokantilla. Alavaran reunassa on tummanpunainen tere. Niskassa on tummanpunainen ripustinlenkki. Helma, rannekkeet ja taskunläpät on vuoritettu kevyellä loimineuloksella. • Valmistaja hankkii ommeltavat hoito-ohjeet ja materiaalikoostumusmerkit, jotka kiinnitetään vasempaan sivusaumaan. Kokomerkki kiinnitetään keskelle taakse niskaan. Valmistaja hankkii ja kiinnittää ID-merkin. 		<p>Tukikangas: Kudottu, liimattava tukikangas.</p> <p>Kiinnittimet: Edessä käännetty 6 mm spiraalivetoketju. Edessä tummat metalliset painonapit piilotettuina. Taskuissa ja hihansuissa 17 mm Feeniks -napit (kulta).</p> <p>Merkit: Lämpökiinnitettävä ID-merkki verkkotaskussa. Malli- ja materiaaliirippulaput kiinnitetään etuvetoketjuun.</p>

3.4 Toimistopusero, naisten

<p>ASETUksen 507/2011 MUKAINEN VIRKAPUKU</p>	<p>TUOTERYHMÄ: TOIMISTOVAATETUS</p>	<p>MALLINIMI: TOIMISTOPUSERO NAISTEN</p>
<p>KOKOLAJITELMA: 36, 38, 40, 42, 44, 48 ja tilauksesta erikoiskoot. Tyypit C ja C1.</p>	<p>VÄRI: Tummansininen: Pantone 19-4013TPX. Tummapunainen: Pantone 19-1557 TPX.</p>	<p>HOITO-OHJE:</p> 
		<p>Materiaali: Twill 4 (Nm 2/40), villapolyesteri joustolla: 43% WO, 55% PES, 2% EA. Paino 300 g/m². Kutistuvuus max. -3%. Hankauksenkesto ≥ 35 000 (kPa 9). Pilliintyminen ≥ 4. Värin valon- ja pesunkesto 4-5.</p> <p>Vuori (taskunkannet, ranneke ja helma): Musta Charmouse loimineulos, 100% PA. Paino 70 g/m².</p>
<ul style="list-style-type: none"> • Toimistopusero on läppätaskullinen ja vuoritettu. Hihan malli on olalta laskettu kahden kappaleen hiha. • Kaulus on avokuosillinen, edessä ja takana on muotoleikkaukset. • Olalla on kiinteät olkapoletit, (aukko 12 cm). • Puserossa on edessä vetoketju, ylhäällä ja alareunassa (2kpl) piilopainonapit. Helmassa kaitale, hihoissa mansetit. • Rintataskut ovat kannelliset, upotettu tasku. Alataskut ovat saumaan upotetut. • Päällitikkaukset 5 mm etäisyydellä. Valmistaja hankkii ja kiinnittää viranomaistunnuksen. • Tuote ripustetaan vaateripustimeen ja pakataan läpinäkyvään muovipussiin, jossa näkyvät malli ja koko. 		<p>Kiinnittimet: Edessä käännetty 6 mm spiraalivetoketju. Edessä tummat metalliset painonapit piilotettuina. Taskuissa 4 mm spiraali. Taskuissa ja hihansuissa 17 mm Feeniks -napit (kulta).</p> <p>Merkit: Pelastustoimen viranomaistunnus (55mm) oikean rintataskun yläpuolella keskellä. Hihatunnus: kädentieltä 7 cm alaspäin, jos tilattu. Malli- ja materiaaliriippulaput kiinnitetään etuvetoketjuun.</p>

3.5 Toimistopusero, naisten sisäpuoli

<p>ASETUKSEN 507/2011 MUKAINEN VIRKAPUKU</p>	<p>TUOTERYHMÄ: TOIMISTOVAATETUS</p>	<p>MALLINIMI: TOIMISTOPUSERO NAISTEN (SISÄPUOLI)</p>
<p>KOKOLAJITELMA: 36, 38, 40, 42, 44, 48 ja tilauksesta erikoiskoot. Tyypit C ja C1.</p>	<p>VÄRI: Noen musta. Tummapunainen: Pantone 19-1557 TPX.</p>	<p>HOITO-OHJE:</p> 
		<p>Vuori: 100% PES verkko. Paino 70 g/m².</p> <p>Tere: Tummanpunainen, kudottu tere, näkyvä osuus 2 mm.</p>
<ul style="list-style-type: none"> • Toimistopuserossa on ilmava verkkovuori. Keskellä takana väljiyslaskos, avorintalaskos. • Vasemalla on povitasku. • Oikealla alareunassa on lämpökiinnitettävä ID-merkki verkkopovitaskussa. • Alavaran reunassa on tummanpunainen tere. Niskassa on tummanpunainen ripustinlenkki. Rannekkeet ja taskunkannet on vuoritettu kevyellä loimineuloksella. • Valmistaja hankkii ommeltavat hoito-ohjeet ja materiaali-koostumusmerkit, jotka/joka kiinnitetään vuorin vasempaan sivusaumaan. Kokomerkki kiinnitetään niskaan. Valmistaja hankkii ja kiinnittää ID-merkin. 		<p>Tukikangas: Kudottu, liimattava tukikangas.</p> <p>Merkit: Lämpökiinnitettävä ID-merkki verkkotaskussa.</p>

3.6 Virkapaita, toimistopaita (pitkähiha, miesten)

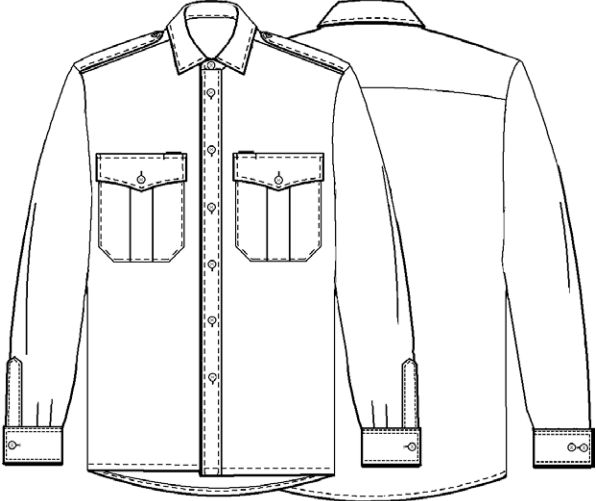
<p>ASETUKSEN 507/2011 MUKAINEN VIRKAPUKU</p>	<p>TUOTERYHMÄ: TOIMISTOVAATETUS / VIERAILUVAATETUS</p>	<p>MALLINIMI: TOIMISTOPAITA, PITKÄHIHA M VIRKAPAITA, PITKÄHIHA M</p>
<p>KOKOLAJITELMA: 37/38, 39/40, 41/42, 43/44, 45/46, 47/48 kaikista normaali ja ylipitkähihaversio ja tilauksesta erikoiskoot.</p>	<p>VÄRI: Harmaansininen toimistopaita: Pantone 18-3922TPX. Optisen valkoinen virkapaita</p>	<p>HOITO-OHJE:</p> 
		<p>Materiaali (harmaansininen): K 2/1 S (Nm 64/50), puuvillapolyesteri sekoite, mekaaninen jousto: 47% CO, 47 % PES, 6% EL. Paino 150 g/m². Kutistuvuus max. loimi -2%, kude 3,5%. Pilliintyminen ≥ 4. Värin valon- ja pesunkesto 4-5.</p> <p>Materiaali (optinen valkoinen): palttinasidos, puuvillapolyesteri sekoite: 65% PES 35% CO. Paino 100 g/m². Kutistuvuus max. -2%. Pilliintyminen ≥ 4.</p> <p>Tukikangas: Kudottu, liimattava tukikangas.</p>
<ul style="list-style-type: none"> Miesten pitkähihaiset toimisto- ja virkapaidat ovat perinteisiä kaarrokkeellisia ja paikataskulla varustettuja kauluspaitoja. Paidoissa on läpälliset rintataskut ja läpän yläreunassa on kynäaukko. Edessä on tikattu nappilista ja sävytetyt napit. English cutaway kaulusmalli on tuettu tukikankaalla. Olkapäillä on nappikiinnitteiset poletit (aukko 12 cm). Hihansuussa on listahalkio ja kalvosin, jossa on kaksi nappia ja nappinlävet myös kalvosinnapeille. Helma on takaa pidennetty. Varanappi on helmassa. Ylipitkähiha (YPH) on 4 cm pidempi kuin normaali. Valmistaja hankkii ommeltavat hoito-ohjeet ja materiaalikoostumusmerkit, jotka kiinnitetään vasempaan sivusaumaan. Koko merkki kiinnitetään keskelle taakse niskaan. Tuote pakataan yksittäin läpinäkyvään muovipussiin, jossa näkyvät malli ja koko (M/N). 		<p>Kiinnittimet: 4 -reikänappi (12 mm, sävysävyyden värjätty).</p> <p>Merkit: Malli- ja materiaaliriippulaput kiinnitetään taskuläppään.</p>

3.7 Virkapaita, toimistopaita (lyhythiha, miesten)

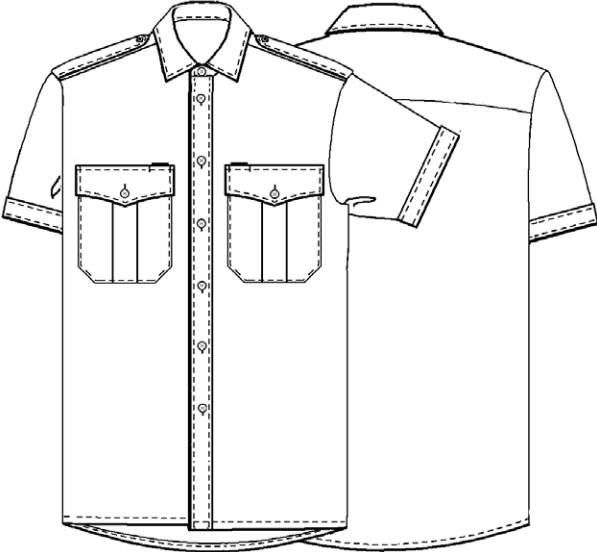
<p>ASETUKSEN 507/2011 MUKAINEN VIRKAPUKU</p>	<p>TUOTERYHMÄ: TOIMISTOVAATETUS / VIERAILUVAATETUS</p>	<p>MALLINIMI: TOIMISTOPAITA, LYHYTHIHA M VIRKAPAITA, LYHYTHIHA M</p>
<p>KOKOLAJITELMA: 37/38, 39/40, 41/42, 43/44, 45/46, 47/48 ja tilauksesta erikoiskoot.</p>	<p>VÄRI: Harmaansininen toimistopaita: Pantone 18-3922TPX. Optisen valkoinen virkapaita.</p>	<p>HOITO-OHJE: </p>
		<p>Materiaali (harmaansininen): K 2/1 S (Nm 64/50), puuvillapolyesteri sekoite, mekaaninen jousto: 47% CO, 47 % PES, 6% EL. Paino 150 g/m². Kutistuvuus max. loimi -2%, kude 3,5%. Pilliintyminen ≥ 4. Värin valon- ja pesunkesto 4-5.</p> <p>Materiaali (optinen valkoinen): palttinasidos, puuvillapolyesteri sekoite: 65% PES 35% CO. Paino 100 g/m². Kutistuvuus max. -2%. Pilliintyminen ≥ 4.</p> <p>Tukikangas: Kudottu, liimattava tukikangas.</p>
<ul style="list-style-type: none"> Miesten lyhythihaiset toimisto- ja virkapaidat ovat perinteisiä kaarrokkeellisia ja paikkataskulla varustettuja kauluspaitoja. Paidassa on läpälliset rintataskut ja läpän yläreunassa on kynäaukko. Edessä on tikattu nappilista ja sävytetyt napit. English cutaway kaulusmalli on tuettu tukikankaalla ja paitaa voi käyttää myös ilman solmiota. Olkapäillä on nappikiinnitteiset poletit (aukko 12 cm). Lyhythihaisen paidan hihansuussa on upslaakikäänne. Helma on takaa pidennetty. Varanappi on helmassa. Valmistaja hankkii ommeltavat hoito-ohjeet ja materiaalikoostumusmerkit, jotka kiinnitetään vasempaan sivusaumaan. Kokomerkki kiinnitetään keskelle taakse niskaan. Tuote pakataan yksittäin läpinäkyvään muovipussiin, jossa näkyvät malli ja koko (M/N). 		<p>Kiinnittimet: 4-reikänappi (12 mm sävysävyyden värjätty).</p> <p>Merkit: Malli- ja materiaaliriippulaput kiinnitetään taskuläppään.</p>

3.8 Virkapaita, toimistopaita (pitkähiha, naisten)

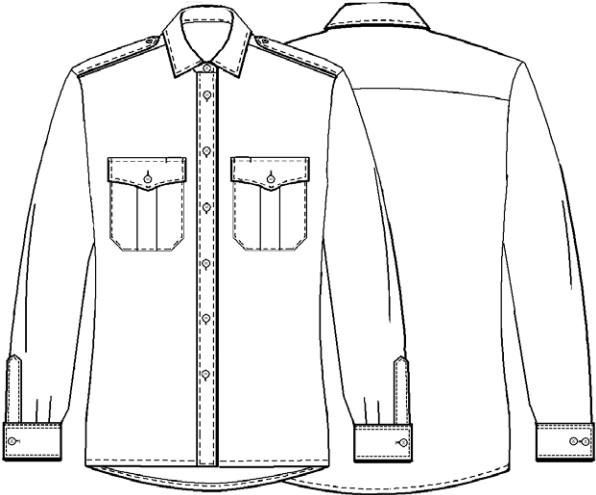
<p>ASETUKSEN 507/2011 MUKAINEN VIRKAPUKU</p>	<p>TUOTERYHMÄ: TOIMISTOVAATETUS / VIERAILUVAATETUS</p>	<p>MALLINIMI: TOIMISTOPAITA, PITKÄHIHA N VIRKAPAITA, PITKÄHIHA N</p>
<p>KOKOLAJITELMA: 36, 38, 40, 42, 44, 46, 48 ja tilauksesta erikoiskoot.</p>	<p>VÄRI: Harmaansininen toimistopaita: Pantone 18-3922TPX. Optisen valkoinen virkapaita.</p>	<p>HOITO-OHJE:</p> 
		<p>Materiaali (harmaansininen): K 2/1 S (Nm 64/50), puuvillapolyesteri sekoite, mekaaninen jousto: 47% CO, 47 % PES, 6% EL. Paino 150 g/m². Kutistuvuus max. loimi -2%, kude 3,5%. Pilliintyminen ≥ 4. Värin valon- ja pesunkesto 4-5.</p> <p>Materiaali (optinen valkoinen): palttinasidos, puuvillapolyesteri sekoite: 65% PES 35% CO. Paino 100 g/m². Kutistuvuus max. -2%. Pilliintyminen ≥ 4.</p> <p>Tukikangas: Kudottu, liimattava tukikangas.</p>
<ul style="list-style-type: none"> • Naisten mitoituksella valmistetut pitkähihaiset toimisto- ja virkapaidat ovat perinteisiä kaarrokkeellisia ja paikkataskulla varustettuja kauluspaitoja. Paidoissa on läpälliset rintataskut ja läpän yläreunassa on kynäaukko. Edessä on tikattu nappilista ja sävytetyt napit. English cutaway kaulusmallia on tuettu tukikankaalla. Olkapäillä on nappikiinnitteiset poletit (aukko 12 cm). Hihansuussa on listahalkio ja kalvosin, jossa on kaksi nappia ja napinlävet myös kalvosinnapeille. Helma on takaa pidennetty. Varanappi on helmassa. • Valmistaja hankkii ommeltavat hoito-ohjeet ja materiaalikoostumusmerkit, jotka kiinnitetään vasempaan sivusaumaan. Kokomerkki kiinnitetään keskelle taakse niskaan. • Tuote pakataan yksittäin läpinäkyvään muovipussiin, jossa näkyvät malli ja koko (M/N). 		<p>Kiinnittimet: 4-reikänappi (12 mm sävysävyyden värjätty).</p> <p>Merkit: Malli- ja materiaaliriippulaput kiinnitetään taskuläppään.</p>

3.9 Virkapaita, toimistopaita (lyhythiha, naisten)

<p>ASETUKSEN 507/2011 MUKAINEN VIRKAPUKU</p>	<p>TUOTERYHMÄ: TOIMISTOVAATETUS / VIERAILUVAATETUS</p>	<p>MALLINIMI: TOIMISTOPAITA, LYHYTHIHA N VIRKAPAITA, LYHYTHIHA N</p>
<p>KOKOLAJITELMA: 36, 38, 40, 42, 44, 46, 48 ja tilauksesta erikoiskoot.</p>	<p>VÄRI: Harmaansininen toimistopaita: Pantone 18-3922TPX. Optisen valkoinen virkapaita.</p>	<p>HOITO-OHJE:</p> 
		<p>Materiaali (harmaansininen): K 2/1 S (Nm 64/50), puuvillapolyesteri sekoite, mekaaninen jousto: 47% CO, 47 % PES, 6% EL. Paino 150 g/m². Kutistuvuus max. loimi -2%, kude 3,5%. Pilliintyminen ≥ 4. Värin valon- ja pesunkesto 4-5.</p> <p>Materiaali (optinen valkoinen): palttinäsidos, puuvillapolyesteri sekoite: 65% PES 35% CO. Paino 100 g/m². Kutistuvuus max. -2%. Pilliintyminen ≥ 4.</p> <p>Tukikangas: Kudottu, liimattava tukikangas.</p>
<ul style="list-style-type: none"> • Naisten mitoituksella valmistetut lyhythihaiset toimisto- ja virkapaidat ovat perinteisiä kaarrokkeellisia ja paikkataskulla varustettuja kauluspaitoja. Paidoissa on läpälliset rintataskut ja läpän yläreunassa on kynäaukko. Edessä on tikattu nappilista ja sävytetyt napit. English cutaway kaulusmallia on tuettu tukikankaalla ja paitaa voi käyttää myös ilman solmukeliinaa. Olkapäillä on nappikiinnitteiset poletit (aukko 12 cm). Lyhythihaisen paidan hihansuussa on upslaakikäänne. • Helma on takaa pidennetty. Varanappi on helmassa. • Valmistaja hankkii ommeltavat hoito-ohjeet ja materiaalikoostumusmerkit, jotka kiinnitetään vasempaan sivusaamaan. Kokomerkki kiinnitetään keskelle taakse niskaan. • Tuote pakataan yksittäin läpinäkyvään muovipussiin, jossa näkyvät malli ja koko (M/N). 		<p>Kiinnittimet: 4-reikänappi (12 mm sävysävyyden värjätty).</p> <p>Merkit: Malli- ja materiaaliriippulaput kiinnitetään taskuläppään.</p>

3.10 Virkahousut, miesten

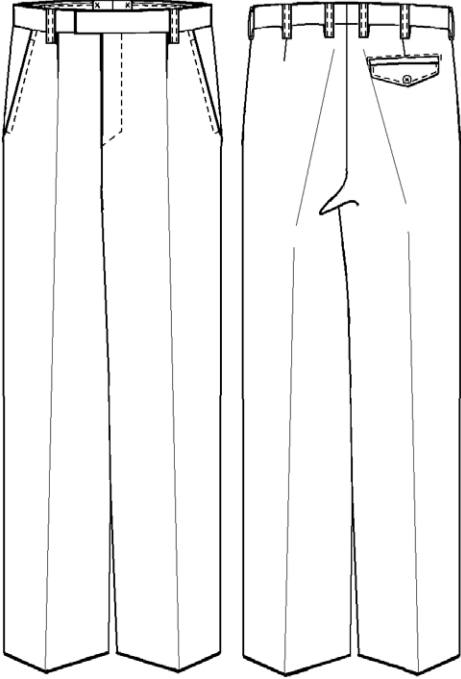
<p>ASETUKSEN 507/2011 MUKAINEN VIRKAPUKU</p>	<p>TUOTERYHMÄ: TOIMISTOVAATETUS / VIERAILUVAATETUS</p>	<p>MALLINIMI: VIRKAHOUSUT M</p>
<p>KOKOLAJITELMA: 48, 50, 52, 54, 56, 58, 60, 62, 64 ja tilauksesta erikoiskoot. Tyypit: B1, C, C1 ja D.</p>	<p>VÄRI: Tummansininen: Pantone 19-4013TPX.</p>	<p>HOITO-OHJE:</p> 
		<p>Materiaali: Twill 4 (Nm 2/40), villapolyesteri joustolla: 43% WO, 55% PES, 2% EA. Paino 300 g/m². Kutistuvuus max. -3%. Hankauksenkesto ≥ 35 000 (kPa 9). Pilliintyminen ≥ 4. Värin valon- ja pesunkesto 4-5.</p> <p>Vuori: Antistaattinen, 100% PES, palttina 57 g/m².</p>
<ul style="list-style-type: none"> • Virkahousut ovat perinteiset yhden laskoksen suorat prässihousut. Edessä on vetoketju ja kaksi hakaskiinnikettä. Vyötärönauha on tukeva (jarrukumminauha) ja siinä on kahdeksan vyönlenkkiä. Etummaisiet vyönlenkit ovat avolaskoksen sivupuolella, toiset sivusauman kohdalla takakappaleen puolella ja loput tasavälein takakappaleella. Takakappaleella on muotolaskokset. Keskellä takana on ympäröity säätövara. Tuotteessa on viistot avotaskut edessä ja takana läpällinen takatasku (nappikiinnitys). Tuote on vuoritettu polvisilkillä ja haarasuojalla. Lahkeensuussa on takakappaleella suojanauha. • Valmistaja hankkii ommeltavat hoito-ohjeet sekä koko- ja materiaalikoostumusmerkit. Merkit kiinnitetään vyötärökaitaleen alareunaan vasemmalle puolelle. • Tuote ripustetaan vaateripustimeen ja pakataan läpinäkyvään muovipussiin, jossa näkyvät malli ja koko. 		<p>Vyötärönauha: Liukeestekuminauha (raita). Tukikangas: Kudottu, liimattava tukikangas.</p> <p>Kiinnittimet: 2x metallihakana (nikkelivapaa). 4 mm spiraali vetoketju. 4 -reikänappi (15 mm, sävysävyyn värjätty).</p> <p>Merkit: Malli- ja materiaaliriippulaput kiinnitetään vasemman puoleiseen etuvyönlenkkiin.</p>

3.11 Virkahousut, naisten

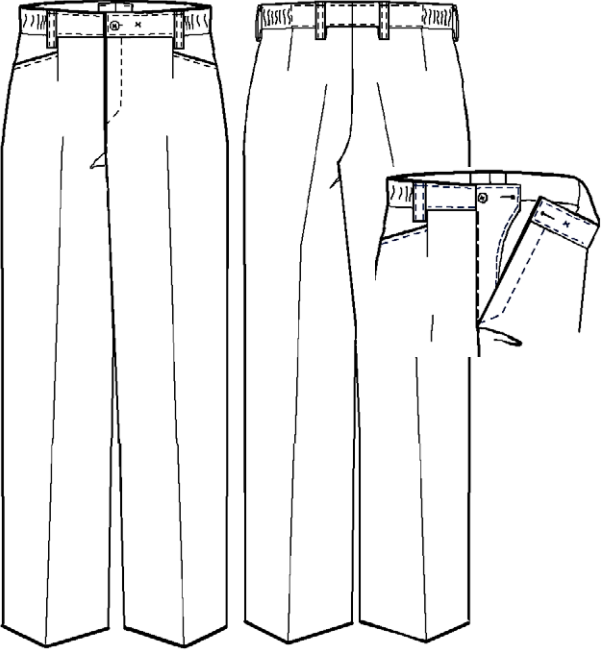
<p>ASETUKSEN 507/2011 MUKAINEN VIRKAPUKU</p>	<p>TUOTERYHMÄ: TOIMISTOVAATETUS / VIERAILUVAATETUS</p>	<p>MALLINIMI: VIRKAHOUSUT N</p>
<p>KOKOLAJITELMA: 36, 38, 40, 42, 44, 46, 48 ja tilauksesta erikoiskoot. Tyypit: C, C1 ja D.</p>	<p>VÄRI: Tummansininen: Pantone 19-4013TPX.</p>	<p>HOITO-OHJE:</p>  <p>ÄLÄ KÄYTTÄ HUUHTELUAINETTA</p>
		<p>Materiaali: Twill 4 (Nm 2/40), villapolyesteri joustolla: 43% WO, 55% PES, 2% EA. Paino 300 g/m². Kutistuvuus max. -3%. Hankauksenkesto ≥ 35 000 (kPa 9). Pilliintyminen ≥ 4. Värin valon- ja pesunkesto 4-5.</p> <p>Vuori: Antistaattinen, 100% PES, palttina 57 g/m².</p>
<ul style="list-style-type: none"> • Naisten mitoituksella valmistetut virkahousut ovat suoralinjaiset prässihousut. Edessä on vetoketju ja kaksi nappia. Vyötäröllä on sivuissa huomaamaton kuminauhajousto. Edessä ja takana on muotolaskokset. Vyötärökaitale on kantattu nauhalla ja siinä on 6-8 vyönlenkkiä. Koon 36-42 housuissa vyönlenkkejä on kuusi ja koon 44-48 housuissa kahdeksan. Etummaisat vyönlenkit ovat muotolaskosten sivupuolella, toiset sivusauman kohdalla takakappaleen puolella ja takimmaisat muotolaskosten KT puolella/takakappaleella tasavälein. Keskellä takana on ympärysmitan säätövara. Tuotteessa on vaaka-avotaskut edessä. Tuote on vuoritettu polvisilkillä. Lahkeensuussa on takakappaleella suojanauha. • Valmistaja hankkii ommeltavat hoito-ohjeet sekä koko- ja materiaalikoostumusmerkit. Merkit kiinnitetään vyötärökaitaleen alareunaan vasemmalle puolelle. • Tuote ripustetaan vaateripustimeen ja pakataan läpinäkyvään muovipussiin, jossa näkyvät malli ja koko. 		<p>Taskupussit: Musta, Charmouse loimineulos, 100% PA. Paino 70 g/m².</p> <p>Tukikangas: Kudottu, liimattava tukikangas.</p> <p>Kiinnittimet: 4-reikänappi (15 mm, sävysävyyden värjätty). 4 mm spiraali vetoketju.</p> <p>Merkit: Malli- ja materiaaliiriippulaput kiinnitetään vasemman puoleiseen etuvyönlenkkiin.</p>

3.12 Virkahame

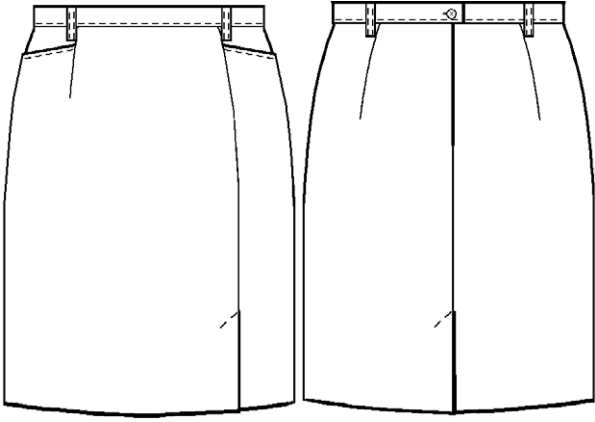
<p>ASETUKSEN 507/2011 MUKAINEN VIRKAPUKU</p>	<p>TUOTERYHMÄ: TOIMISTOVAATETUS / VIERAILUVAATETUS</p>	<p>MALLINIMI: VIRKAHAME</p>
<p>KOKOLAJITELMA: 36, 38, 40, 42, 44, 46, 48 ja tilauksesta erikoiskoot. Tyypit: C, C1 ja D.</p>	<p>VÄRI: Tummansininen: Pantone 19-4013TPX.</p>	<p>HOITO-OHJE:</p>  <p>ÄLÄ KÄYTÄ HUUHTELUAINETTA</p>
		<p>Materiaali: Twill 4 (Nm 2/40), villapolyesteri joustolla: 43% WO, 55% PES, 2% EA. Paino 300 g/m². Kutistuvuus max. -3%. Hankauksenkesto ≥ 35 000 (kPa 9). Pilliintyminen ≥ 4. Värin valon- ja pesunkesto 4-5.</p> <p>Vuori: Antistaattinen, 100% PES, palttina 57 g/m².</p>
<ul style="list-style-type: none"> Hame on suoralinjainen ja polvipituinen. Edessä ja takana on muotolaskokset. Edessä muotolaskoksen kohdalla on pitkittäisleikkaus ja avohalkio. Takasaumassa on piilovetoketju ja yksi nappi, helmassa halkio. Vyötärökaitale on valmistettu perinteisesti ja vyötäröllä on neljä vyönlenkkiä. Tuotteessa on vaaka- avotaskut edessä. Tuotteessa on polyesterista puolivuori halkioon asti. Valmistaja hankkii ommeltavat hoito-ohjeet sekä koko- ja materiaalikoostumusmerkit. Merkit kiinnitetään vyötärökaitaleen alareunaan vasemmalle puolelle. Tuote ripustetaan vaateripustimeen ja pakataan läpinäkyvään muovipussiin, jossa näkyvät malli ja koko. 		<p>Tukikangas: Kudottu, liimattava tukikangas.</p> <p>Kiinnittimet: 4-reikänappi (15 mm sävysävyyden värjätty). 4 mm spiraali vetoketju.</p> <p>Merkit: Malli- ja materiaaliriippulaput kiinnitetään vasemman puoleiseen etuvyönlenkkiin.</p>

3.13 Lyhyt päällystakki, miesten

ASETUKSEN 507/2011 MUKAINEN VIRKAPUKU	TUOTERYHMÄ: TOIMISTOVAATETUS / VIERAILUVAATETUS	MALLINIMI: LYHYT PÄÄLLYSTAKKI MIESTEN
KOKOLAJITELMA: 48, 50, 52, 54, 56, 58, 60, 62, 64 ja tilauksesta erikoiskoot. Tyypit: C.	VÄRI: Noen musta, matta.	HOITO-OHJE:  ÄLÄ KÄYTÄ HUUHTELUAINETTA
		Materiaali 1: Twill, kevyesti hiottu mikro, bondattu trikooneuloksella: 100% PES. Paino 300 g/m ² . Kutistuvuus max. -2%. Hankauskesto ≥ 50 000 (kPa 9). Piliintyminen ≥ 4. Värin pesunkesto 4 ja valonkesto 4-5. Tukikangas: Kudottu, liimattava tukikangas.
<ul style="list-style-type: none"> • Lyhyt päällystakki on ¾ pituinen ja suoran mallinen. Edessä on vetoketjukiinnitys, jonka päällä on nappilista. Pystykaulus on muotoiltu ja kiinnittyy ylös asti. Takissa on avonaiset lantiotaskut ja vetoketjulla varustettu pystytasku. Sivusaumassa on painonappihalkiot. Hihan malli on laskettu hiha ja hihassa on keskisauma. Hihansuissa on tamppi ja säätöä varten kahdet napit sekä nappi etuhihan puolella. Nappeihin on mahdollista kiinnittää virka-asematunnukset varustettu hihansuun laatta. • Tuote ripustetaan vaateripustimeen ja pakataan läpinäkyvään muovipussiin, jossa näkyvät malli ja koko. 		Kiinnittimet: Edessä 6 mm spiraali vetoketju ja 4 -reikäiset napit (22 mm) hihalaattoja varten 4 -reikäiset napit (18 mm). Painonapit sivuhalkioissa. Merkit: Malli- ja materiaaliriippulaput kiinnitetään etuvetoketjuun.

MITAT: LYHYT PÄÄLLYSTAKKI (¾)

TUOTE 9.1.2007	50	52	54	56	58
RY +/- 60mm	125				142
VY arvio	124				140
LY +/- 60mm (helma levossa)	124				140
OLKA+HIHA +/-10mm	17+65				18+69
KT +/-20mm (L jälkeen +30mm)	85				88
Hihansuu	35				36
Kaulus, pääntieltä	57				61
KE kauluksen korkeus etu/taka					
Etuketju	66		68	67	69
Taskuketju	16		16	16	16

3.14 Lyhyt päällystakki, miesten, sisäpuoli

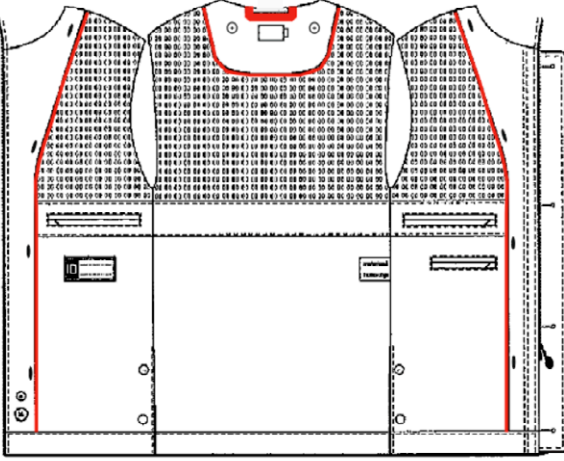
<p>ASETUKSEN 507/2011 MUKAINEN VIRKAPUKU</p>	<p>TUOTERYHMÄ: TOIMISTOVAATETUS / VIERAILUVAATETUS</p>	<p>MALLINIMI: LYHYT PÄÄLLYSTAKKI (SISÄPUOLI)</p>
<p>KOKOLAJITELMA: 48, 50, 52, 54, 56, 58, 60, 62 ja 64. Tyypit: C.</p>	<p>VÄRI: Noen musta, matta. Tummapunainen: Pantone 19-1557 TPX</p>	<p>HOITO-OHJE:</p>  <p>ÄLÄ KÄYTTÄ HUUHTELUAINETTA</p>
		<p>Vuori, yläosa: 100% PES verkko. Paino 70 g/m².</p> <p>Vuori, alaosa: Antistaattinen, 100% PES, palttina 57 g/m² alaosassa tai sekoitemateriaali CO/PES.</p> <p>Tere: Tummanpunainen, kudottu tere, näkyvä osuus 2 mm.</p>
<ul style="list-style-type: none"> • Lyhyen päällystakin vuori (sisäpuoli) on kaksiosainen. Yläosassa on kevyt hengittävä verkkovuori ja alaosassa palttinakangas. Vuorin keskiosassa on raita sävysävyyen. Takissa on yhteensä kolme vetoketjullista vaakapovitaskua. Helmassa on painonappikiinnitteiset halkiot molemmissa sivusaumoissa. • Alavaran reunaa kiertää tummanpunainen tere. Niskassa tummanpunainen niskalenkki on kiinnitetty tukevasti. • Alavarassa napinlövet 18 mm napeille ja niskassa sekä hihoissa 18 mm napit irtotikkivuoren kiinnitykseen. • Alavaran helmaan kiinnitetään varanapit. • Valmistaja hankkii ommeltavat hoito-ohjeet ja materiaali-koostumusmerkit, jotka kiinnitetään vasempaan sivusaumaan. Koko merkki kiinnitetään keskelle taakse niskaan. Valmistaja hankkii ja kiinnittää ID-merkin. 		<p>Kiinnittimet: Povitaskuissa 4 mm spiraali vetoketjut.. Painonapit 4 kpl. 4 -reikäiset napit (18 mm ja 22 mm).</p> <p>Merkit: Lämpökiinnitettävä ID -merkki povitaskun alla oikealla. Malli- ja materiaali riippulaput kiinnitetään etuvetoketjuun.</p>

3.15 Lyhyt päällystakki, naisten

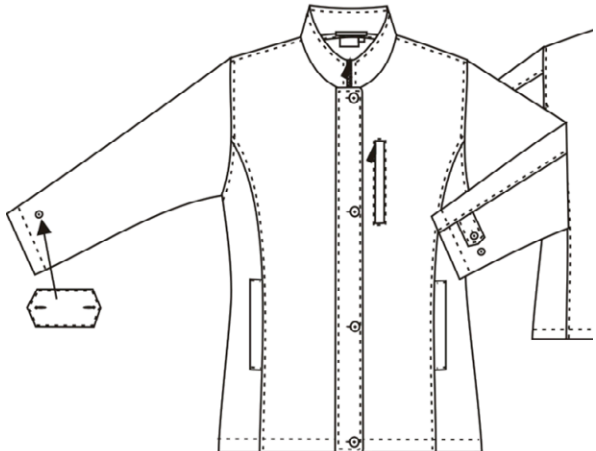
<p>ASETUKSEN 507/2011 MUKAINEN VIRKAPUKU</p>	<p>TUOTERYHMÄ: TOIMISTOVAATETUS / VIERAILUVAATETUS</p>	<p>MALLINIMI: LYHYT PÄÄLLYSTAKKI N</p>
<p>KOKOLAJITELMA: 36, 38, 40, 42, 44, 48 ja tilauksesta erikoiskoot. Tyypit C.</p>	<p>VÄRI: Noen musta, matta.</p>	<p>HOITO-OHJE:  ÄLÄ KÄYTÄ HUUHTELUAINETTA</p>
		<p>Materiaali 1: Twill, kevyesti hiottu mikro, bondattu trikooneuloksella: 100% PES. Paino 300 g/m². Kutistuvuus max. -2%. Hankauksenkesto ≥ 50 000 (kPa 9). Pilliintyminen ≥ 4. Värin pesunkesto 4 ja valonkesto 4-5.</p> <p>Tukikangas: Kudottu, liimattava tukikangas.</p>
<ul style="list-style-type: none"> • Lyhyt päällystakki on 3/4-pituinen. Edessä on vetoketjukiinnitys, jonka päällä on nappilista. Pystykaulus kiinnittyy vetoketjulla ylös asti. • Takissa on avoimet lantiotaskut ja vetoketjullinen pystytasku. • Hihassa on muotosauma. Hihansuissa on tamppi ja säätöä varten kahdet napit sekä nappi etuhihan puolella. Nappeihin on mahdollista kiinnittää virka-asematunnuksilla varustettu hihansuun laatta. • Tuote ripustetaan vaateripustimeen ja pakataan läpinäkyvään muovipussiin, jossa näkyvät malli ja koko. 		<p>Kiinnittimet: Edessä 6 mm spiraali vetoketju ja 4-reikäiset napit (22 mm). Hihalaatoissa 4-reikäiset napit (18 mm). Painonapit sivuhalkioissa.</p> <p>Merkit: Malli- ja materiaaliriippulaput kiinnitetään etuvetoketjuun.</p>

3.16 Lyhyt päällystakki, naisten, sisäpuoli

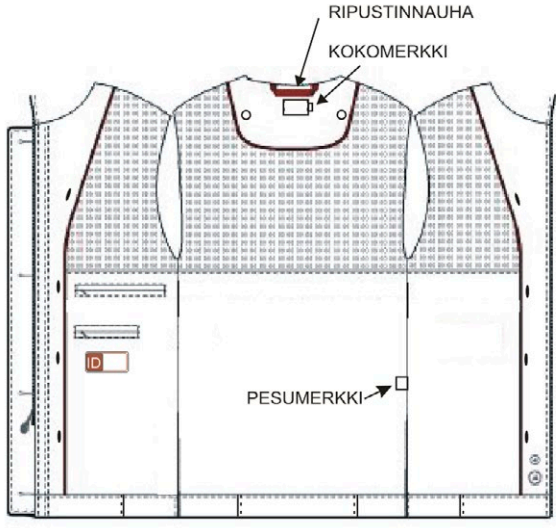
<p>ASETUKSEN 507/2011 MUKAINEN VIRKAPUKU</p>	<p>TUOTERYHMÄ: TOIMISTOVAATETUS / VIERAILUVAATETUS</p>	<p>MALLINIMI: LYHYT PÄÄLLYSTAKKI (SISÄPUOLI) N</p>
<p>KOKOLAJITELMA: 36, 38, 40, 42, 44, 48 ja tilauksesta erikoiskoot. Tyypit C.</p>	<p>VÄRI: Noen musta, matta. Tummapunainen: Pantone 19-1557 TPX</p>	<p>HOITO-OHJE:  ÄLÄ KÄYTÄ HUUHTELUAINETTA</p>
		<p>Vuori, yläosa: 100% PES verkko. Paino 70 g/m².</p> <p>Vuori, alaosa: Antistaattinen, 100% PES, palttina 57 g/m² alaosassa tai sekoitemateriaali CO/PES.</p> <p>Tere: Tummanpunainen, kudottu tere, näkyvä osuus 2 mm.</p>
<ul style="list-style-type: none"> • Yläosassa on kevyt ja hengittävä verkkovuori ja alaosassa on palttinakangas. • Oikealla kaksi povitaskua. • Oikealla povitaskun alla on lämpökiinnitettävä ID-merkki. • Alavaran reunassa on tummanpunainen tere. Niskassa on tummanpunainen ripustinlenkki. Alavaran helmaan kiinnitetään varanapit. • Alavarassa napinlävet 18 mm napeille ja niskassa sekä hihoissa 18 mm napit irtotikkivuoren kiinnitykseen. • Valmistaja hankkii ommeltavat hoito-ohjeet ja materiaali-koostumusmerkit, jotka/joka kiinnitetään vasempaan sivusaumaan. Kokomerkki kiinnitetään niskaan. Valmistaja hankkii ja kiinnittää ID-merkin 		<p>Kiinnittimet: Povitaskuissa 4 mm spiraali vetoketjut.. Painonapit 4 kpl. 4 -reikäiset napit (18 mm ja 22 mm).</p> <p>Merkit: Lämpökiinnitettävä ID -merkki povitaskun alla oikealla. Kiinnitettävä valmistajan toimesta. Malli- ja materiaali riippulaput kiinnitetään etuvetoketjuun.</p>

3.17 Lyhyt päällystakki, irtovuori, miesten ja naisten

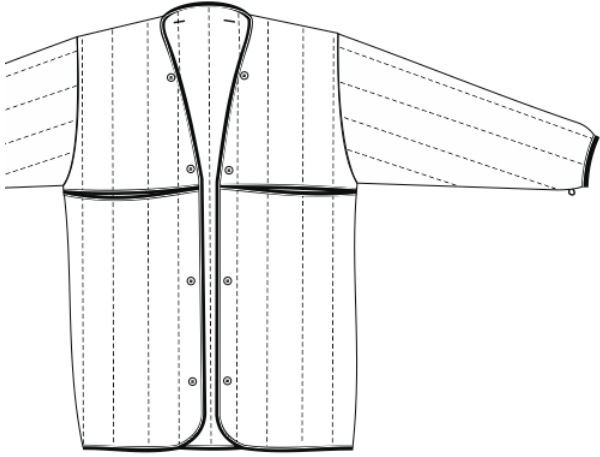
ASETUKSEN 507/2011 MUKAINEN VIRKAPUKU	TUOTERYHMÄ: TOIMISTOVAATETUS / VIERAILUVAATETUS	MALLINIMI: LYHYT PÄÄLLYSTAKKI, IRTOVUORI M, MALLI16 IRTOVUORI N MALLI16
KOKOLAJITELMA: Lyhyen päällystakin mukaan miesten ja naisten koot.	VÄRI: Noen musta.	HOITO-OHJE: 
		Materiaali: Antistaattinen, 100% PES palttina. Paino 57 g/m ² (50/110 DTEX). Vanu: 100% PES, 100 g lämpövanu, pystytikkaus noin 7 cm välein. RCT 0,28 m ² K/W CLO 1,83 (RCT/ 1,55) Kantti: 100% PES loimineulos, Charmouse kanttaus.
<ul style="list-style-type: none"> • Irtovuori on pystytikattu noin 7 cm välein. Vuorimateriaali on molemmin puolin ja sisällä on kevyt vanu. Vuoressa on aukot lyhyen päällystakin povitaskuille. Vuoren reunat on kantattu 8 mm leveällä kevyellä kantilla. Vuori kiinnittyy päällystakin alavaraan napeilla ja hihansuihin joustavin lenkein. Kiinnityspisteet takeissa määriteltävä valmistajan kanssa. • Valmistaja hankkii ommeltavat hoito-ohjeet sekä koko- ja materiaalikoostumusmerkit, jotka kiinnitetään vasempaan sivusaumaan. • Tuote pakataan läpinäkyvään muovipussiin, jossa näkyvät malli ja koko. 		Kiinnittimet: 2 -reikäiset napit (18 mm). Merkit: Hoito-ohje sekä koko- ja materiaalikoostumusmerkit ommellaan irtovuorin vasempaan sivusaumaan.

3.18 Kenttälakki

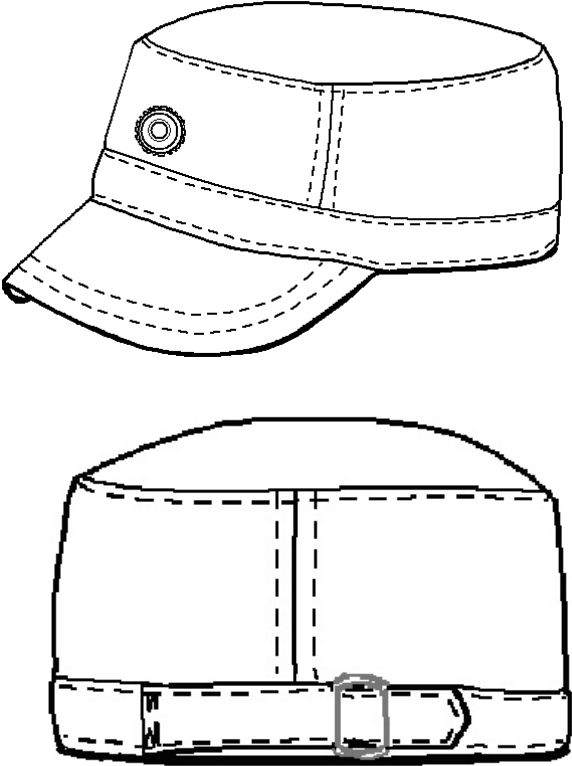
<p>ASETUKSEN 507/2011 MUKAINEN VIRKAPUKU</p>	<p>TUOTERYHMÄ: TOIMISTOVAATETUS</p>	<p>MALLINIMI: KENTTÄLAKKI</p>
<p>KOKOLAJITELMA: S/M (54-57cm), L/XL (58-62cm).</p>	<p>VÄRI: Tummansininen, matta.</p>	<p>HOITO-OHJE:  ÄLÄ KÄYTÄ HUUHTELUAINETTA</p>
<p>Tuotteesta ei ole kaavoja.</p> 		<p>Materiaali: Twill 4 (Nm 2/40), villapolyesteri joustolla: 43% WO, 55% PES, 2% EA. Paino 300 g/m². Kutistuvuus max. -3 %. Hankauksenkesto ≥ 35 000 (kPa 9). Pilliintyminen ≥ 4. Värin valon- ja pesunkesto 4-5.</p> <p>Vuori: Charmouse loimineulos, 100% PA. Paino 70 g/m².</p> <p>Tukikangas: Kudottu, liimattava tukikangas. Edessä paksu tukikangas tai kovike.</p>
<ul style="list-style-type: none"> • Kenttälakki (kesämalli) on ryhdikäs, vuorellinen lakki. Muodoltaan lakki on soikea, edestä matalampi ja takaa syvempi. Alareunaa kiertää kaitale ja muotoa saadaan kolmella pystysaumalla. Lippa on viistosti alaspäin, lipan pituus on keskeltä edestä 5,5 cm. Pähineen ympärysmittaa voidaan säätää liukusoljella. • Lakin keskellä edessä on pieni napinläpi päällisessä, johon kokardi voidaan kiinnittää (piirroksessa kokardi). • Valmistaja hankkii ommeltavat hoito-ohjeet sekä koko- ja materiaalikoostumusmerkit, jotka kiinnitetään keskitakasaumaan. Valmistaja hankkii ja kiinnittää ID-merkin. • Tuote pakataan yksittäin läpinäkyvään muovipussiin, jossa näkyvät malli ja koko. 		<p>Kiinnittimet: Tumma, metallinen liukulukko.</p> <p>Merkit: Lämpökiinnitettävä ID -merkki vuorin pohjassa. Virkaryhmän kokardin paikka keskellä edessä. Käyttäjä hankkii kokardin. Malli- ja materiaaliiriippulaput kiinnitetään keskitaka-saumaan.</p>

3.19 Solmio ja solmukeliina

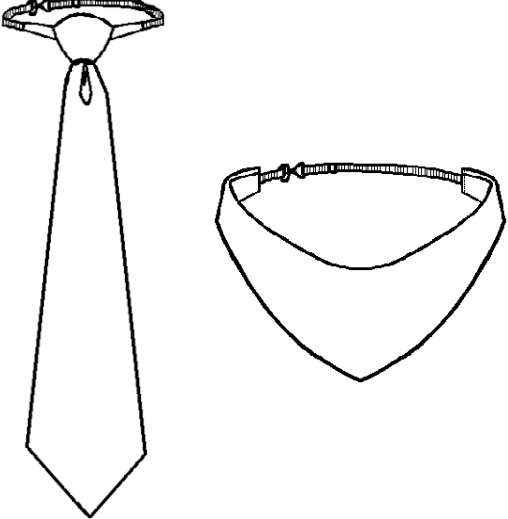
ASETUKSEN 507/2011 MUKAINEN VIRKAPUKU	TUOTERYHMÄ: TOIMISTOVAATETUS / VIERAILUVAATETUS	MALLINIMI: SOLMIO M SOLMUKELIINA N
KOKOLAJITELMA: Miehet: 50 ja 55 cm. Naiset: yksi koko.	VÄRI: Tummansininen: Pantone 19-4013TPX	HOITO-OHJE: 
		Materiaali: Palttina, villapolyesteri sekoite: 45% WO, 55% PES. Paino 200 g/m ² . Väriin valon- ja pesunkesto 4-5.
<ul style="list-style-type: none"> Miehillä on valmiiksi sidottu turvasolmio. Solmion leveys on 85 mm ja solmiota on kahta eri pituutta (50 cm tai 55 cm). Turvasolmio kiinnittyy metallisella koukkukiinnittimellä lenkkiin. Ympärysmittaa voi säätää kuminauhasta. Naisilla on kolmion mallinen solmukeliina. Solmukeliinan korkeus on keskeltä edestä 65 mm ja se kiinnittyy metallisella koukkukiinnittimellä lenkkiin. Ympärysmittaa voi säätää kuminauhasta. Valmistaja hankkii hoito-ohjeet, materiaalikoostumus- ja kokomerkit, jotka kiinnitetään solmion ja solmukeliinan taakse. Tuote pakataan yksittäin läpinäkyvään muovipussiin, jossa näkyy malli ja solmion pituus. 		Kiinnittimet: Kuminauha (6 mm): miehet 18 cm ja naiset 15 cm + 1,5 cm lenkki. Metallinen lenkki ja koukku.
		Merkit: Malli- ja materiaalikohtaiset riippulaput kiinnitetään saumaan.

4 Vierailu- ja juhlavaatetus

Vierailuvaatetukseen kuuluvat:

- Virkahousut (naisten ja miesten mallit, yhteiskäytössä toimistovaatetuksen kanssa)
- Virkahame (yhteiskäytössä toimistovaatetuksen kanssa)
- Virkapaita pitkähihainen (naisten ja miesten mallit, yhteiskäytössä toimistovaatetuksen kanssa)
- Virkapaita lyhyhihainen (naisten ja miesten mallit, yhteiskäytössä toimistovaatetuksen kanssa)
- Virkatakki (naisten ja miesten mallit, yhteiskäytössä juhlavaatetuksen kanssa)
- Virkalakki (yhteiskäytössä juhlavaatetuksen kanssa)
- Turkislakki

Juhlavaatetukseen kuuluvat:



- Juhlahousut
- Juhlahame
- Pitkä päällystakki (naisten ja miesten malli)
- Juhlasolmio ja solmukeliina
- Juhlavyö









4.1 Virkatakki, miesten

<p>ASETUKSEN 507/2011 MUKAINEN VIRKAPUKU</p>	<p>TUOTERYHMÄ: VIERAILUVAATETUS / JUHLAVAATETUS</p>	<p>MALLINIMI: VIRKATAKKI MIESTEN</p>
<p>KOKOLAJITELMA: 48, 50, 52, 54, 56, 58, 60, 62, 64 ja tilauksesta erikoiskoot. Tyypit: B1, C, C1 ja D.</p>	<p>VÄRI: Tummansininen: Pantone 19-4013TPX.</p>	<p>HOITO-OHJE: </p>
<p>HUOM! olkapolettien kärjen siirto 5 mm eteenpäin</p> 		<p>Materiaali 1: Twill 4 (Nm 2/40), villapolyesteri joustolla: 43% WO, 55% PES, 2% EA. Paino 300 g/m². Kutistuvuus max. -3 %. Hankauksenkesto ≥ 35 000 (kPa 9). Pilliintyminen ≥ 4. Värin valon- ja pesunkesto 4-5.</p> <p>Tukikangas: Kudottu, liimattava tukikangas, rintaliina.</p>
<ul style="list-style-type: none"> • Virkatakki on vartalonmyötäinen ja lantiopituinen. Edessä on neljä isoa Feeniks -nappia. Tuotteessa on herrainkaulus ja kiinteät olkapolettit. Leikkaussaumat antavat tuotteelle muotoa. Lantiolla on läpälliset napinläpätaskut ja niissä on isot Feeniks -napit. Hiha on kahden kappaleen istutettu hiha ja hihansuussa on 9 cm leveä mansetti. Mansetin halkiossa on kolme pientä Feeniks -nappia. Ryhdikkyyttä tuotteelle antavat olkatoppaukset. Varanapit ovat helmassa. • Tuote ripustetaan vaateripustimeen ja pakataan läpinäkyvään muovipussiin, jossa näkyvät malli ja koko. 		<p>Kiinnittimet: Edessä ja taskuissa 23 mm Feeniks -napit (kulta). Hihansuissa 17 mm Feeniks -napit (kulta).</p> <p>Merkit: Malli- ja materiaaliriippulaput kiinnitetään narulenkillä ylimmäiseen etunappiin.</p>

4.2 Virkatakki, miesten, sisäpuoli

<p>ASETUKSEN 507/2011 MUKAINEN VIRKAPUKU</p>	<p>TUOTERYHMÄ: VIERAILUVAATETUS / JUHLAVAATETUS</p>	<p>MALLINIMI: VIRKATAKKI M (SISÄPUOLI)</p>
<p>KOKOLAJITELMA: 48, 50, 52, 54, 56, 58, 60, 62, 64 ja tilauksesta erikoiskoot. Tyypit: B1, C, C1 ja D.</p>	<p>VÄRI: Tummansininen: Pantone 19-4013TPX. Tummapunainen: Pantone 19-1557 TPX.</p>	<p>HOITO-OHJE:</p> 
		<p>Vuori: Antistaattinen, 100% PES palttina. Paino 57 g/m² (50/110 DTEX).</p>
<ul style="list-style-type: none"> • Virkatakki on vuoritettu. Vuorin ja alavaran yhdistävässä saumassa on tummanpunainen kapea tere. Miesten virkatakin vuorissa on molemmin puolin povitaskut: napinläpien puolella kaksi ja nappien puolella yksi avonainen napinläpipovitasku. ID -merkki lämpökiinnitetään povitaskun alle. Valmistaja hankkii ja kiinnittää ID-merkin. • Valmistaja hankkii ommeltavat hoito-ohjeet sekä koko- ja materiaalikoostumusmerkit, jotka kiinnitetään vuorin vasempaan sivusaumaan. 		<p>Tere: Tummanpunainen kudottu tere, näkyvä osuus 2 mm.</p> <p>Merkit: Lämpökiinnitettävä ID -merkki povitaskun alla. Hoito-ohje sekä koko- ja materiaalikoostumusmerkit ommellaan vuorin vasempaan sivusaumaan.</p>

4.3 Virkatakki, naisten

<p>ASETUKSEN 507/2011 MUKAINEN VIRKAPUKU</p>	<p>TUOTERYHMÄ: VIERAILUVAATETUS / JUHLAVAATETUS</p>	<p>MALLINIMI: VIRKATAKKI NAISTEN</p>
<p>KOKOLAJITELMA: 36, 38, 40, 42, 44, 46, 48 ja tilauksesta erikoiskoot. Tyypit: C, C1 ja D.</p>	<p>VÄRI: Tummansininen: Pantone 19-4013TPX.</p>	<p>HOITO-OHJE:</p> 
		<p>Materiaali 1: Twill 4 (Nm 2/40), villapolyesteri joustolla: 43% WO, 55% PES, 2% EA. Paino 300 g/m². Kutistuvuus max. -3 %. Hankauksenkesto ≥ 35 000 (kPa 9). Pilliintyminen ≥ 4. Väriin valon- ja pesunkesto 4-5.</p> <p>Tukikangas: Kudottu, liimattava tukikangas.</p>
<ul style="list-style-type: none"> • Naisten mitoituksen mukaan tehty virkatakki on vartalonmyötäinen ja lantiopituinen. Edessä on neljä isoa Feeniks -nappia. Tuotteessa on herrainkaulus ja kiinteät olkapeletit. Leikkaussaumat antavat tuotteelle muotoa. Lantiolla on läpälliset napinläpätuskut ja niissä on isot Feeniks -napit. Hiha on kahden kappaleen istutettu hiha ja hihansuussa on 9 cm leveä mansetti. Mansetin halkiossa on kolme pientä Feeniks -nappia. Ryhdikkyyttä tuotteelle antavat olkatoppaukset. Varanapit ovat helmassa. • Tuote ripustetaan vaateripustimeen ja pakataan läpinäkyvään muovipussiin, jossa näkyvät malli ja koko. 		<p>Merkit: Malli- ja materiaali- riippulaput kiinnitetään narulenkillä ylimmäiseen etunappiin.</p>

4.4 Virkatakki, naisten, sisäpuoli

<p>ASETUKSEN 507/2011 MUKAINEN VIRKAPUKU</p>	<p>TUOTERYHMÄ: VIERAILUVAATETUS / JUHLAVAATETUS</p>	<p>MALLINIMI: VIRKATAKKI N (SISÄPUOLI)</p>
<p>KOKOLAJITELMA: 36, 38, 40, 42, 44, 46, 48 ja tilauksesta erikoiskoot. Tyypit: C, C1 ja D.</p>	<p>VÄRI: Tummansininen: Pantone 19-4013TPX. Tummanpunainen: Pantone 19-1557 TPX.</p>	<p>HOITO-OHJE:</p> 
		<p>Vuori: Antistaattinen, 100 % PES palttina. Paino 57 g/m² (50/110 DTEX).</p>
<ul style="list-style-type: none"> • Virkatakki on vuoritettu. Vuorin ja alavaran yhdistävässä saumassa on tummanpunainen kapea tere. Naisten virkatakin vuorissa on napinläpien puolella kaksi päällekkäistä napinläpipovitaskua. ID- merkki lämpökiinnitetään povitaskujen alle. Valmistaja hankkii ja kiinnittää ID-merkin. • Valmistaja hankkii ommeltavat hoito-ohjeet sekä koko- ja materiaalikoostumusmerkit, jotka kiinnitetään vuorin vasempaan sivusaumaan. 		<p>Tere: Tummanpunainen kudottu tere, näkyvä osuus 2 mm.</p> <p>Merkit: Lämpökiinnitettävä ID -merkki povitaskun alla. Hoito-ohje sekä koko- ja materiaalikoostumusmerkit ommellaan vuorin vasempaan sivusaumaan.</p>

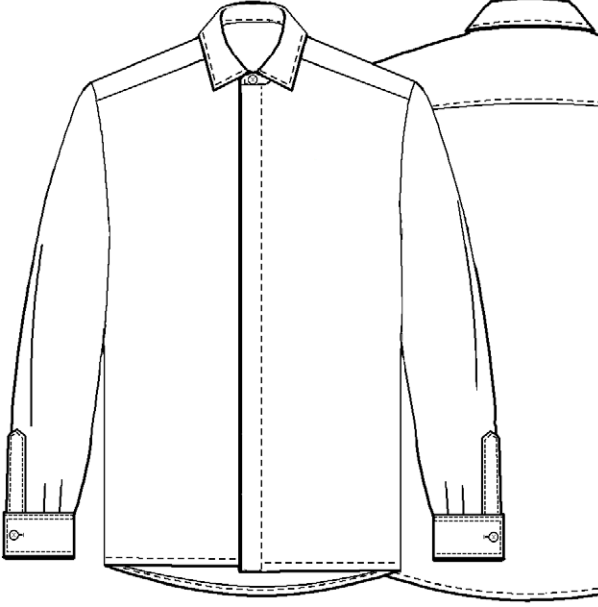

4.5 Juhlapaita, miesten

<p>ASETUKSEN 507/2011 MUKAINEN VIRKAPUKU</p>	<p>TUOTERYHMÄ: JUHLAVAATETUS</p>	<p>MALLINIMI: JUHLAPAITA MIESTEN</p>
<p>KOKOLAJITELMA: 37/38, 39/40, 41/42, 43/44, 45/46, 47/48 ja tilauksesta erikoiskoot.</p>	<p>VÄRI: Optinen valkoinen.</p>	<p>HOITO-OHJE:  ÄLÄ KÄYTÄ HUUHTELUAINETTA</p>
		<p>Materiaali 1: Pique cotele kangas, 76 dtex 36 brins (Nm 1/50), puuvillapolyesteri sekoite: 60% CO, 40% PES. Paino 114 g/m². Kutistuvuus max. -2%.</p> <p>Tukikangas: Kudottu, liimattava tukikangas.</p>
<ul style="list-style-type: none"> Miehille valmistettu juhlapaita on perinteinen kaarrokkeellinen kauluspaita pitkällä hihalla. Edessä on piilotettu nappilista ja näkyvät napit ovat juhlanan helmiäispintaiset. English cutaway kaulusmalli on tuettu tukikankaalla ja tikulla. Hihansuussa on listahalkio ja kalvosin, jossa on kaksi nappia ja napinlävet myös kalvosinnapeille. Helma on takaa pidennetty. Varanappi on helmassa. Valmistaja hankkii ommeltavat hoito-ohjeet ja materiaalikoostumusmerkit, jotka kiinnitetään vasempaan sivusaumaan. Kokomerkki kiinnitetään keskelle taakse niskaan. Tuote pakataan yksittäin läpinäkyvään muovipussiin, jossa näkyvät malli ja koko (M/N). 		<p>Kiinnittimet: 4 -reikänappi (11 mm, helmiäispinta sävysävyyen).</p> <p>Merkit: Malli- ja materiaaliriippulaput kiinnitetään niskaan kokomerkkiin.</p>

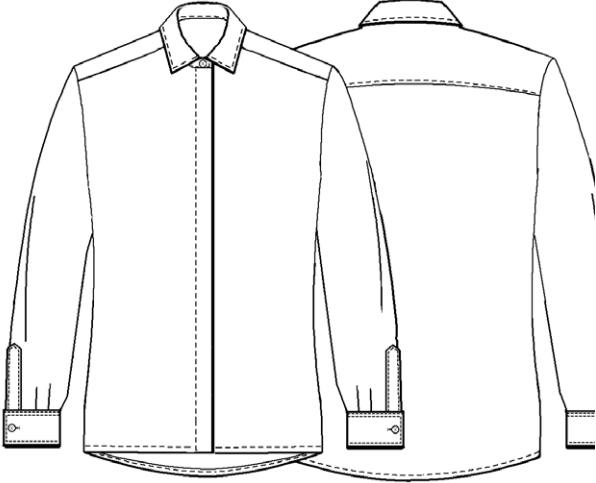
4.6 Juhlapaita, naisten

<p>ASETUKSEN 507/2011 MUKAINEN VIRKAPUKU</p>	<p>TUOTERYHMÄ: JUHLAVAATETUS</p>	<p>MALLINIMI: JUHLAPAITA NAISTEN</p>
<p>KOKOLAJITELMA: 36, 38, 40, 42, 44, 46, 48 ja tilauksena erikoiskoot</p>	<p>VÄRI: Optinen valkoinen.</p>	<p>HOITO-OHJE:  ÄLÄ KÄYTTÄ HUUHTELUAINETTA</p>
		<p>Materiaali 1: Pique cotele kangas, 76 dtex 36 brins (Nm 1/50), puuvillapolyesteri sekoite: 60% CO, 40% PES. Paino 114 g/m². Kutistuvuus max. -2%.</p> <p>Tukikangas: Kudottu, liimattava tukikangas.</p>
<ul style="list-style-type: none"> • Naisten mitoituksella valmistettu juhlapaita on perinteinen kaarrokkeellinen kauluspaita pitkällä hihalla. Edessä on piilotettu nappilista ja näkyvät napit ovat juhlanan helmiäispintaiset. English cutaway kaulusmalli on tuettu tukikankaalla ja tikulla. Hihansuussa on listahalkio ja kalvosin, jossa on kaksi nappia ja napinlävet myös kalvosinnapeille. Helma on takaa pidennetty. Varanappi on helmassa. • Valmistaja hankkii ommeltavat hoito-ohjeet ja materiaalikoostumusmerkit, jotka kiinnitetään vasempaan sivusaumaan. Kokomerkki kiinnitetään keskelle taakse niskaan. • Tuote pakataan yksittäin läpinäkyvään muovipussiin, jossa näkyvät malli ja koko (M/N). 		<p>Kiinnittimet: 4 -reikänappi (11 mm, helmiäispinta sävysävyyyn).</p> <p>Merkit: Malli- ja materiaaliriippulaput kiinnitetään niskaan kokomerkkiin.</p>

4.7 Juhlahousut, miesten

<p>ASETUKSEN 507/2011 MUKAINEN VIRKAPUKU</p>	<p>TUOTERYHMÄ: JUHLAVAATETUS</p>	<p>MALLINIMI: JUHLAHOUSUT MIESTEN</p>
<p>KOKOLAJITELMA: 48, 50, 52, 54, 56, 58, 60, 62, 64 ja tilauksesta erikoiskoot. Tyypit: B1, C, C1 ja D.</p>	<p>VÄRI: Tummansininen: Pantone 19-4013TPX. Tummapunainen: Pantone 19-1557TPX.</p>	<p>HOITO-OHJE:</p>  <p>ÄLÄ KÄYTTÄ HUUHTELUAINETTA</p>
		<p>Materiaali 1: Twill 4 (Nm 2/40), villapolyesteri joustolla: 43% WO, 55% PES, 2% EA. Paino 300 g/m². Kutistuvuus max. -3 %. Hankauksenkesto ≥ 35 000 (kPa 9). Pilliintyminen ≥ 4. Värin valon- ja pesunkesto 4-5.</p> <p>Vuori: Antistaattinen, 100% PES palttina. Paino 57 g/m² (50/110 DTEX).</p> <p>Vyötärönauha: Liukuestekuminauha (raita).</p> <p>Tukikangas: Kudottu, liimattava tukikangas.</p>
<ul style="list-style-type: none"> Juhlahousut ovat perinteiset yhden laskoksen suorat housut. Housun sivusaumoissa on tummanpunaisen tereen lisäksi kaksi revääri -nauhaa. Edessä on vetoketju ja kaksi hakaskiinnikettä. Vyötärönauha on tukeva ja siinä on kahdeksan vyönlenkkiä. Keskellä takana on ympäröity säätövara. Tuotteessa on sivusaumaan upotetut avotaskut edessä ja takana läpällinen takatasku (nappikiinnitys). Housuissa on haara- ja polvisilkkit. Lahkeensuussa on takakappaleella suojanauha. Valmistaja hankkii ommeltavat hoito-ohjeet sekä koko- ja materiaalikoostumusmerkit. Merkit kiinnitetään vyötärökaitaleen alareunaan vasemmalle puolelle. Tuote ripustetaan vaateripustimeen ja pakataan läpinäkyvään muovipussiin, jossa näkyvät malli ja koko. 		<p>Reväärit-nauha: Tummanpunainen, kreppipintainen 10 mm nauha.</p> <p>Tere: Tummanpunainen, kudottu tere, näkyvä osuus 2 mm.</p> <p>Kiinnittimet: 2 x metallihakenen (nikkelivapaa). 4 mm spiraali vetoketju. 4 -reikänappi (15 mm, sävysävyyden värjätty).</p> <p>Merkit: Malli- ja materiaaliriippulaput kiinnitetään vasemman puoleiseen etuvyönlenkkiin.</p>

4.8 Juhlahame, naisten

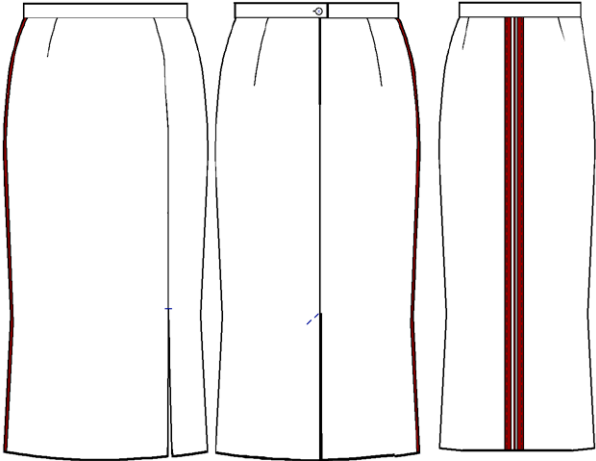
<p>ASETUKSEN 507/2011 MUKAINEN VIRKAPUKU</p>	<p>TUOTERYHMÄ: JUHLAVAATETUS</p>	<p>MALLINIMI: JUHLAHAME NAISTEN</p>
<p>KOKOLAJITELMA: 36, 38, 40, 42, 44, 46, 48 ja tilauksesta erikoiskoot. Tyypit: C, C1 ja D.</p>	<p>VÄRI: Tummansininen: Pantone 19-4013TPX. Tummapunainen: Pantone 19-1557TPX</p>	<p>HOITO-OHJE:</p>  <p>ÄLÄ KÄYTÄ HUUHTELUAINETTA</p>
<div style="display: flex; align-items: flex-start;">  <div style="margin-left: 20px;"> <p>Materiaali 1: Twill 4 (Nm 2/40), villapolyesteri joustolla: 43% WO, 55% PES, 2% EA. Paino 300 g/m². Kutistuvuus max. -3 %. Hankauksenkesto ≥ 35 000 (kPa 9). Pilliintyminen ≥ 4. Värin valon- ja pesunkesto 4-5.</p> <p>Vuori: Antistaattinen, 100% PES palttina. Paino 57 g/m² (50/110 DTEX).</p> <p>Tukikangas: Kudottu, liimattava tukikangas.</p> </div> </div>		
<ul style="list-style-type: none"> • Juhlahame on trumpettimallinen ja nilkkapituinen. Hameen oikeassa sivusaumassa on tummanpunaisen tereen lisäksi kaksi reväärit -nauhaa. Edessä ja takana on muotolaskokset. Edessä muotolaskoksen kohdalla on pitkittäisleikkaus ja avohalkio. Takana on piilovetoketju ja yksi nappi sekä peitetty halkio. Vyötärökaitale on valmistettu perinteisesti. Tuote on vuoritettu halkioon asti. • Valmistaja hankkii ommeltavat hoito-ohjeet sekä koko- ja materiaalikoostumusmerkit. Merkit kiinnitetään vyötärökaitaleen alareunaan vasemmalle puolelle. • Tuote ripustetaan vaateripustimeen ja pakataan läpinäkyvään muovipussiin, jossa näkyvät malli ja koko. <div style="margin-top: 20px;"> <p>Reväärit-nauha: Tummanpunainen, kreppipintainen 10 mm nauha.</p> <p>Tere: Tummanpunainen kudottu tere, näkyvä osuus 2 mm.</p> <p>Kiinnittimet: 4 -reikänappi (15 mm, sävysävyyen värjätty). 4 mm spiraali vetoketju.</p> <p>Merkit: Malli- ja materiaaliriippulaput kiinnitetään vyötärökaitaleen etuvasemmalle.</p> </div>		

4.9 Pitkä päällystakki, miesten

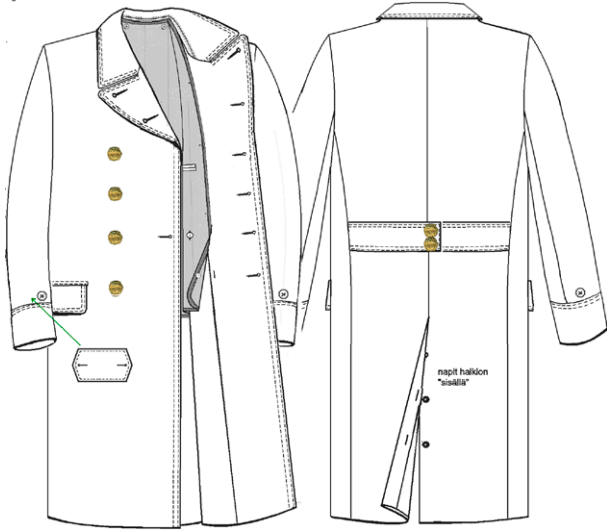
<p>ASETUKSEN 507/2011 MUKAINEN VIRKAPUKU</p>	<p>TUOTERYHMÄ: JUHLAVAATETUS</p>	<p>MALLINIMI: PITKÄ PÄÄLLYSTAKKI M</p>
<p>KOKOLAJITELMA: 48, 50, 52, 54, 56, 58, 60, 62 ja 64 Tyypit: B1, C, C1 ja D.</p>	<p>VÄRI: Tummansininen: Pantone 19-4013TPX.</p>	<p>HOITO-OHJE: </p>
		<p>Materiaali 1: Diagonal (Nm 2/50), villapolyesteri sekoite: 45% WO, 55% PES. Paino 315 g/m². Kutistuvuus max. -3%. Hankauksenkesto ≥25 000 (kPa 9). Pilliintyminen ≥ 4. Värin valon- ja pesunkesto 4-5.</p> <p>Vuori: Antistaattinen, 100% PES palttina. Paino 57 g/m² (50/110 DTEX).</p> <p>Irtovuori: Tikattu antistaattinen 100% PES palttina, 60 g lämpövanulla.</p> <p>Tukikangas: Kudottu, liimattava tukikangas.</p>
<ul style="list-style-type: none"> • Päällystakki on vartalonmyötäinen ja pohjepituinen. Edessä on seitsemän paria isoja Feeniks -nappeja. Tuotteessa on leveä herrainkaulus. Leikkausaumat antavat tuotteelle muotoa. Lantiolla on läpälliset taskut. Hiha on kahden kappaleen istutettu hiha ja hihansuussa on 9 cm leveä mansetti. Takana on vyötärötamppi, jossa on kaksi Feeniks -nappia. Helmassa on nappikiinnitteinen takahalkio. Ryhdikkyyttä tuotteelle antavat olkatoppaukset. Varanapit ovat helmassa. Valmistaja hankkii ja kiinnittää ID-merkin. • Takkiin kuuluu ohut, hihaton, lantiopituinen, tikattu irtovuori, joka kiinnittyy takkiin napeilla. • Valmistaja hankkii ommeltavat hoito-ohjeet ja materiaalikoostumusmerkit, jotka kiinnitetään vasempaan sivusaumaan. Kokomerkki kiinnitetään keskelle taakse niskaan. • Hihansuun laatat hankitaan erikseen. • Tuote ripustetaan vaateripustimeen ja pakataan läpinäkyvään muovipussiin, jossa näkyvät malli ja koko. 		<p>Kiinnittimet: Edessä ja takana 23 mm Feeniks -napit (kulta). Hihansuun laatoissa ja takahalkiossa 4 -reikäiset napit (17 mm). Irtovuoren kiinnitykseen 2 -reikäiset napit (17 mm).</p> <p>Merkit: Lämpökiinnitettävä ID -merkki povitaskun alla. Malli- ja materiaalikohtaiset riippulaput kiinnitetään ripustinlenkkiin.</p>

4.10 Pitkä päällystakki, naisten

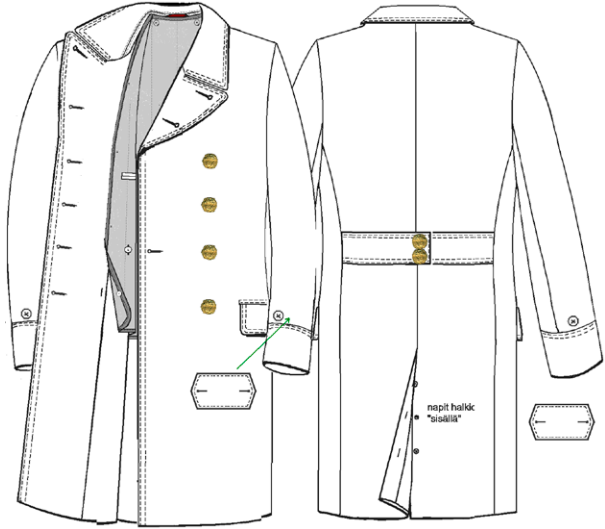
<p>ASETUKSEN 507/2011 MUKAINEN VIRKAPUKU</p>	<p>TUOTERYHMÄ: JUHLAVAATETUS</p>	<p>MALLINIMI: PITKÄ PÄÄLLYSTAKKI N</p>
<p>KOKOLAJITELMA: 36, 38, 40, 42, 44, 46 ja 48. Tyypit: B1, C, C1 ja D.</p>	<p>VÄRI: Tummansininen: Pantone 19-4013TPX</p>	<p>HOITO-OHJE: </p>
		<p>Materiaali 1: Diagonal (Nm 2/50), villapolyesteri sekoite: 45% WO, 55% PES. Paino 315 g/m². Kutistuvuus max. -3%. Hankauksenkesto ≥ 25 000 (kPa 9). Pilliintyminen ≥ 4. Värin valon- ja pesunkesto 4-5.</p> <p>Vuori: Antistaattinen, 100% PES palttina. Paino 57 g/m² (50/110 DTEX).</p> <p>Irtovuori: Tikattu antistaattinen 100%, PES palttina, 60 g lämpövanulla.</p> <p>Tukikangas: Kudottu, liimattava tukikangas.</p>
<ul style="list-style-type: none"> • Naisten päällystakki on vartalonmyötäinen ja pohje-pituinen. Edessä on seitsemän paria isoja Feeniks -nappeja. Tuotteessa on leveä herrainkaulus. Leikkaussaumat antavat tuotteelle muotoa. Lantiolla on läpälliset taskut. Hiha on kahden kappaleen istutettu hiha ja hihansuussa on 9 cm leveä mansetti. Hihansuun laatat (2 kpl) hankitaan erikseen. Takana on vyötärötamppi, jossa on kaksi Feeniks -nappia. Helmassa on nappikiinnitteinen takahalkio. Ryhdikkyyttä tuotteelle antavat olkatoppaukset. Varanapit ovat helmassa. • Takkiin kuuluu ohut, hihatton, lantiopituinen, tikattu irtovuori, joka kiinnittyy takkiin napeilla. • Valmistaja hankkii ommeltavat hoito-ohjeet ja materiaalikoostumusmerkit, jotka kiinnitetään vasempaan sivusaumaan. Valmistaja hankkii ja kiinnittää ID-merkin. Kokomerkki kiinnitetään keskelle taakse niskaan. Tuote ripustetaan vaateripustimeen ja pakataan läpinäkyvään muovipussiin, jossa näkyvät malli ja koko. 		<p>Kiinnittimet: Edessä ja takana 23 mm Feeniks -napit (kulta). Hihansuun laatoissa ja takahalkiossa 4 -reikäiset napit (17 mm). Irtovuoren kiinnitykseen 2 -reikäiset napit (17 mm).</p> <p>Merkit: Lämpökiinnitettävä ID -merkki povitaskun alla. Malli- ja materiaalikohtaiset riippulaput kiinnitetään ripustinlenkkiin.</p>

4.11 Virkalakki

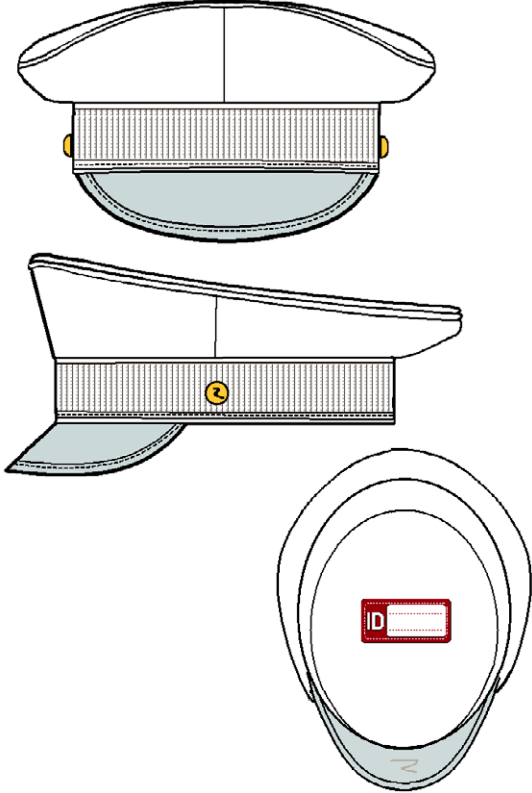
<p>ASETUKSEN 507/2011 MUKAINEN VIRKAPUKU</p>	<p>TUOTERYHMÄ: VIERAILUVAATETUS / JUHLAVAATETUS</p>	<p>MALLINIMI: VIRKALAKKI</p>
<p>KOKOLAJITELMA: 56, 57, 58, 59, 60, 61 ja 62.</p>	<p>VÄRI: Tummansininen: Pantone 19-4013TPX. Musta paarrenauha ja lippa.</p>	<p>HOITO-OHJE:</p> 
<p>Tuotteesta ei ole kaavoja.</p> 		<p>Materiaali: Twill 4 (Nm 2/40), villapolyesteri joustolla: 43% WO, 55% PES, 2% EA. Paino 300 g/m². Kutistuvuus max. -3 %. Hankauksenkesto ≥ 35 000 (kPa 9). Pilliintyminen ≥ 4. Värin valon- ja pesunkesto 4-5. Sama materiaali kuin virkatakissa.</p> <p>Lippa: Kiiltonahka, kantattu reuna.</p> <p>Vuori: Antistaattinen, 100% PES palttina. Paino 57 g/m² (50/110 DTEX).</p> <p>Tukikangas: Kudottu, liimattava tukikangas.</p>
<ul style="list-style-type: none"> Virkalakki on perinteinen pyöreälinjainen lakki, jossa on kiiltonahkalippa. Pannan ylä- ja alareuna sekä kalottiosan reuna on vahvistettu sävysävyyntereellä. Pannan päällä on musta ripsisidoksinen paarrenauha. Vahvistetun pannan sivussa, lipan ulkoreunassa on pienet Feeniks -napit. Keskietusaumassa on aukko merkien kiinnitykseen. Tuotteessa on vuori. Valmistaja hankkii ommeltavat hoito-ohjeet sekä materiaalikoostumus- ja kokomerkit, jotka kiinnitetään keskelle taakse. Valmistaja hankkii ja kiinnittää ID-merkin Tuote pakataan yksittäin läpinäkyvään muovipussiin, jossa näkyvät malli ja koko. 		<p>Kiinnittimet: 17 mm Feeniks -napit (kulta).</p> <p>Merkit: Lämpökiinnitettävä ID -merkki vuorin pohjassa. Malli- ja materiaalikohtaiset riippulaput kiinnitetään vasemman puoleiseen Feeniks -nappiin.</p>

4.12 Turkislakki

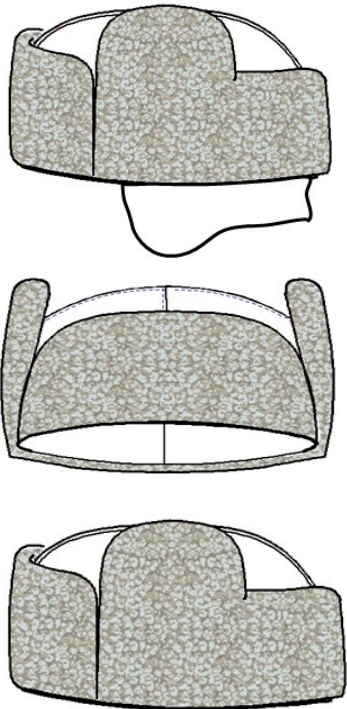
<p>ASETUKSEN 507/2011 MUKAINEN VIRKAPUKU</p>	<p>TUOTERYHMÄ: ASEMA-/ TOIMISTO-/ VIERAILU- / JUHLAVAATETUS</p>	<p>MALLINIMI: TURKISLAKKI (MALLI 16)</p>
<p>KOKOLAJITELMA: 56, 57, 58, 59, 60, 61 ja 62.</p>	<p>VÄRI: Tummansininen: Pantone 19-4013TPX. Musta turkis.</p>	<p>HOITO-OHJE:</p> 
<p>Tuotteesta ei ole kaavoja</p> 		<p>Materiaali: Diagonal (Nm 2/50), villapolyesteri sekoite: 45% WO, 55% PES. Paino 315 g/m². Kutistuvuus max. -3%. Hankauksenkesto ≥ 25 000 (kPa 9). Pilliintyminen ≥ 4. Värin valon- ja pesunkesto 4-5. Sama materiaali kuin pitkässä päällystakissa.</p> <p>Materiaali (turkis): Aito kihara islanninlammas. Vuori: Pehmeäpintainen tikkikangas.</p> <p>Tukikangas: Kudottu, liimattava tukikangas tai vastaava kovike.</p> <p>Korvasuojuksen sisäpuoli: Fleece, antipilling 100% PES. Paino noin 240g/m².</p>
<ul style="list-style-type: none"> • Turkislakin muoto saadaan neljällä kiilalla ja vahvikekankailla. Lakkiosan saumat on päällitikatut. Korvalliset kiinnittyvät lakkiosaan painonapeilla ja etuosa pistetikillä. Tuotteessa on vanutikattu vuori. • Lakissa on sisäpuolelle käännettävä korvasuoja. Suojan ulkopuoli on lakin päällismateriaalia, sisäpuolella musta fleece, kantattu päällisen värisellä nauhalla. • Korvalliset on mahdollista laskea alas. • Valmistaja hankkii ommeltavat hoito-ohjeet sekä materiaalikoostumus- ja kokomerkit, jotka kiinnitetään keskelle taakse. Valmistaja hankkii ja kiinnittää ID-merkin. • Tuote pakataan yksittäin läpinäkyvään muovipussiin, jossa näkyvät malli ja koko. 		<p>Kiinnittimet: Painonapit.</p> <p>Merkit: Lämpökiinnitettävä ID -merkki vuorin sivussa vasemmalla. Malli- ja materiaalikohtaiset riippulaput kiinnitetään keskitakasaamaan.</p>

4.13 Juhlasolmio ja juhlasolmukeliina

<p>ASETUKSEN 507/2011 MUKAINEN VIRKAPUKU</p>	<p>TUOTERYHMÄ: JUHLAVAATETUS</p>	<p>MALLINIMI: JUHLASOLMIO M JUHLA SOLMUKELIINA N</p>
<p>KOKOLAJITELMA: Yksi koko.</p>	<p>VÄRI: Tummapunainen: Pantone 19-1557TPX. (*Tummansininen: Pantone 19-4013TPX).</p>	<p>HOITO-OHJE: </p>
		<p>Materiaali : Palttina, villapolyesteri sekoite: 45% WO, 55% PES. Paino 200 g/m². Värin valon- ja pesunkesto 4-5.</p> <p>Tukikangas: Kudottu tukikangas tai vastaava kovike.</p>
<ul style="list-style-type: none"> • Miehillä juhlasolmio on solmittavaa mallia. Solmion leveys on 85 mm. • Naisilla on kolmion mallinen juhlasolmukeliina. Solmukeliinan korkeus on keskeltä edestä 65 mm ja se kiinnittyy metallisella koukukiinnittimellä lenkkiin. Ympärysmittaa voi säätää kuminauhasta. • Valmistaja hankkii hoito-ohjeet sekä materiaalikoostumus- ja kokomerkit, jotka kiinnitetään solmion ja solmukeliinan taakse. • Tuote pakataan yksittäin läpinäkyvään muovipussiin, jossa näkyy malli. • *Tummansinistä juhlasolmiota ja -solmukeliinaa voidaan käyttää ainoastaan kaulassa kannettavien kunniamerkkien kanssa, muutoin juhlasolmio- ja solmukeliina ovat tummanpunaisia. 		<p>Kiinnittimet (solmukelina): Kuminauha (6mm): 15 cm + 1,5 cm lenkki. Metallinen lenkki ja koukku.</p> <p>Merkit: Malli- ja materiaalikohtaiset riippulaput kiinnitetään saumaan.</p>

4.14 Juhlavyö

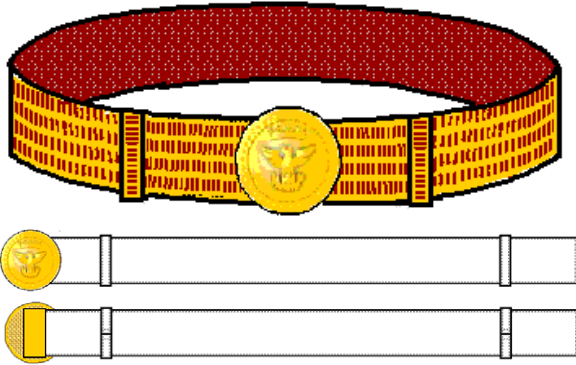
<p>ASETUKSEN 507/2011 MUKAINEN VIRKAPUKU</p>	<p>TUOTERYHMÄ: JUHLAVAATETUS</p>	<p>MALLINIMI: JUHLAVYÖ</p>
<p>KOKOLAJITELMA: Vyön pituus 100, 120, 140cm</p>	<p>VÄRI: Tummanpunainen: Pantone 19-1557TPX. Kullankeltainen: Pantone 19-4013TPX.</p>	<p>HOITO-OHJE: </p>
		<p>Materiaali (pinta): Tummanpunainen/ kullankeltainen ripsi -nauha, 100% PES, leveys 47 mm.</p> <p>Materiaali (tausta): Tummanpunainen palttina, villapolyesteri sekoite: 45% WO, 55% PES. Paino 200 g/m². Kutistuvuus max. -2%. Pilliintyminen ≥ 4.</p> <p>Tukikangas: Kudottu tukikangas tai vastaava kovike.</p> <p>Kovikemateriaali: Kovikenauha liimalla, leveys 50 mm.</p>
<ul style="list-style-type: none"> • Juhlavyö kiinnittyy pyöreällä liukusoljella, jossa on hammastus. Vyön ylimääräinen pituus jää vartaloa vasten vyön alapuolelle. Vyössä on kaksi 10 mm leveää liukuria. • Valmistaja hankkii hoito-ohjeet sekä materiaalikoostumus- ja kokomerkit, jotka kiinnitetään vyön taakse. • Tuote pakataan yksittäin läpinäkyvään muovipussiin, jossa näkyy malli ja pituus. 		<p>Kiinnittimet: Messinkinen pyöreä ja kupera laattasolki (61 mm) Feeniks -logolla (ks. juhlayön soljen tarkempi kuvaus jäljempänä).</p> <p>Merkit: Malli- ja materiaalikohtaiset riippulaput kiinnitetään solkeen.</p>

5 Täydentävä vaatetus

5.1 Välitakki (Softshell)

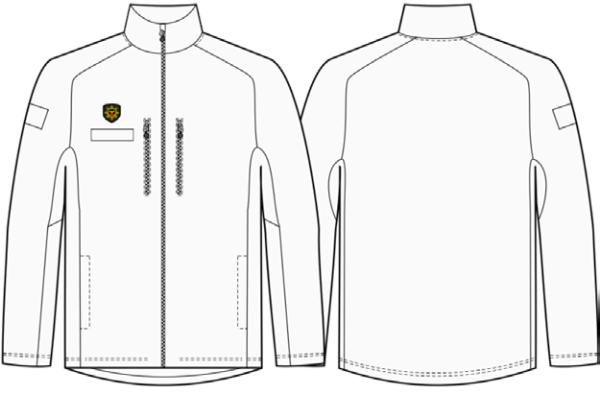
ASETUKSEN 507/2011 MUKAINEN VIRKAPUKU	TUOTERYHMÄ: ASEMAVAATETUS JA TOIMISTOVAATETUS	MALLINIMI: VÄLITAKKI (SOFTSHELL)
KOKOLAJITELMA: XS, S, M, L, XL, 2XL, 3XL ja tilauksesta erikoiskoot.	VÄRI: Noen musta.	HOITO-OHJE:  ÄLÄ KÄYTÄ HUUHTELUAINETTA
		Materiaali: Softshell 97% PES, 3% EL. Paino 300 g/m ² . Kutistuvuus max.-3%. Värin valon- ja pesunkesto 4-5. Vuori, taskut: Charmeuse loimineulos: 100% PES. Paino 100 g/m ² . Kiristimet: Musta joustonyöri (3mm) ja musta kaksireikäinen nauhalukko.
<ul style="list-style-type: none"> • Välitakki on harteista leveä ja vyötärölle kapeneva. Linjakkuutta tuotteelle antavat satulahihat. Tuotteessa on kaksinkertainen pystykaulus. Edessä on musta vetoketju (käännetty spiraalimalli). Etuketjun vieressä on molemmin puolin vetoketjulliset pystyrinataskut. Välitakissa on lisäksi vetoketjulliset sivutaskut. Helma on takaa pidennetty, helmakäänteen sisällä on nyöri ja vasemmassa sivusaumassa kaksireikäinen musta nauhalukko. Pääntiellä on tummanpunainen saumanauha ja ripustinlenkki. Virka-asetatunnukselle on tarrapaikka oikeassa hihassa ja nimikyltille oikealla edessä. Valmistaja hankkii ja kiinnittää viranomaistunnuksen. • Valmistaja hankkii ommeltavat hoito-ohjeet ja materiaalikoostumusmerkit, jotka kiinnitetään vasempaan sivusaumaan. Kokomerkki kiinnitetään keskelle taakse niskaan. • Tuote pakataan yksittäin läpinäkyvään muovipussiin, jossa näkyvät malli ja koko. 		Tarrat: Väri musta, 5x10 cm loop hiha, 3x11 cm loop rinta. Kiinnittimet: Mustat. Etuketjuna käännetty 6 mm spiraali, vedin kääntyy 360°. Taskuketjuna käännetty 6 mm spiraali, vedin kääntyy 360°, vakiopituus 18 cm. Merkit: Pelastustoimen viranomaistunnus nimitarran keskikohdalla, 1 cm yläpuolella. Feeniks -vetoketjun vedin kaikissa ketjuissa. Hihatunnus: vasen hiha, jos tilattu. Valinnainen henkilökohtainen tunnus: oikea hiha, tarran alapuolella, jos tilattu. Malli- ja materiaaliriippulaput kiinnitetään taskuketjuun.

5.2 Kerrasto, paita ja boxerit

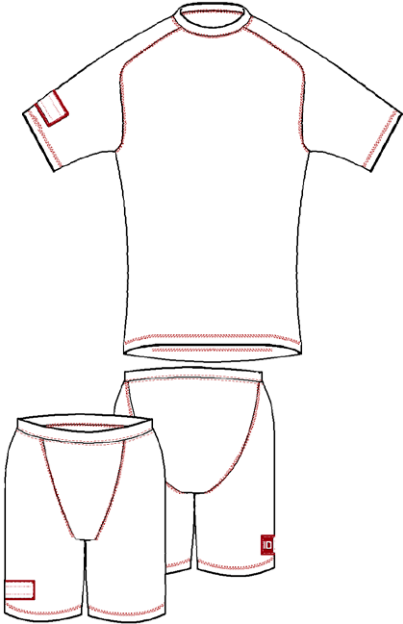
<p>ASETUksen 507/2011 MUKAINEN VIRKAPUKU</p>	<p>TUOTERYHMÄ: TÄYDENTÄVÄ VAATETUS</p>	<p>MALLINIMI: KERRASTO, PAITA JA BOXERIT</p>
<p>KOKOLAJITELMA: XS, S, M, L, XL, 2XL ja 3XL</p>	<p>VÄRI: Harmaansininen: Pantone 18-3922TPX.</p>	<p>HOITO-OHJE:  ÄLÄ KÄYTÄ HUUHTELUAINETTA</p>
		<p>Materiaali 1: Materiaali on joustava kaksipuolinen villasekoite, joka siirtää tehokkaasti kosteutta iholta pois päin. Interlock neulos, 2-kerroksinen: 66% PES, 34% WO. Vaihtoehtona edellistä vastaavan tyyppinen palosuojattu materiaali.</p> <p>Kiinnittimet: Vyötäröllä kuminauha.</p>
<ul style="list-style-type: none"> • Kerrasto koostuu paidasta ja boxereista. Tuotteissa on tasosamat, jotka eivät paina. Tikkauslanka on tummanpunainen. Kerrasto on mitoitettu ihonmyötäisen niukaksi. • Paita on lyhythihainen. Paidassa on satulahiha ja pyöreä pääntie, jossa on kaksinkertainen kaitale. Helma on pidennetty takaa. Boxereissa on puolipitkät lahkeet, haarasauma on muotoiltu V-muotoon. Vyötäröllä on kuminauha. • Valmistaja hankkii ommeltavat hoito-ohjeet ja materiaalikoostumusmerkit, jotka kiinnitetään vasempaan sivusaumaan. Kokomerkki kiinnitetään keskelle taakse niskaan ja boxereissa vasempaan takasaumaan. Valmistaja hankkii ja kiinnittää ID-merkit. 		<p>Merkit: Lämpökiinnitettävä ID -merkki paidassa (oikea hihansuu) ja boxereissa (oikea lahkeensuu).</p>

5.3 Äitiyshousut

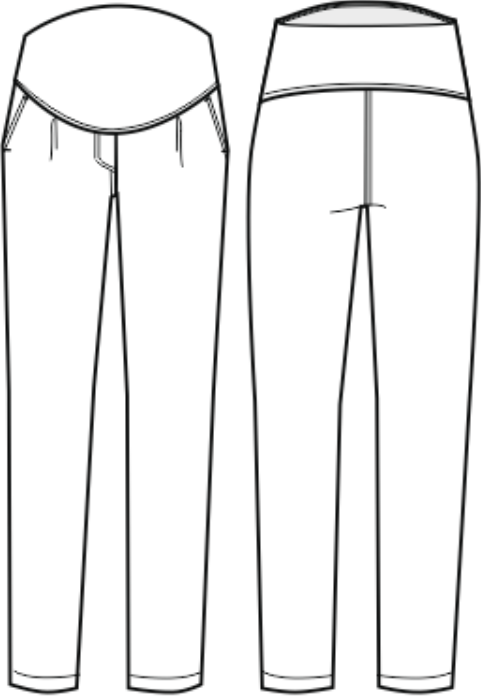
<p>ASETUKSEN 507/2011 MUKAINEN VIRKAPUKU</p>	<p>TUOTERYHMÄ: TOIMISTOVAATETUS / VIERAILUVAATETUS</p>	<p>MALLINIMI: ÄITIYSHOUSUT</p>
<p>KOKOLAJITELMA: 36, 38, 40, 42, 44, 46, 48 ja tilauksesta erikoiskoot. Tyypit: C, C1 ja D.</p>	<p>VÄRI: Tummansininen: Pantone 19-4013TPX.</p>	<p>HOITO-OHJE:</p>  <p>ÄLÄ KÄYTÄ HUUHTELUAINETTA</p>
		<p>Materiaali: Twill 4 (Nm 2/40), villapolyesteri joustolla: 43% WO, 55% PES, 2% EA. Paino 300 g/m². Kutistuvuus max. -3%. Hankauksenkesto ≥ 35 000 (kPa 9). Pilliintyminen ≥ 4. Värin valon- ja pesunkesto 4-5.</p> <p>Vuori: Antistaattinen, 100% PES, palttina 57 g/m².</p>
<ul style="list-style-type: none"> • Virkahousukankaasta tehdyt äitiyshousut resoriyläosalla. Suoralinjaiset prässihousut. Edessä on valevetoketjuhalkio. Resorin yläreunaan tikattu kuminauha. Edessä muotolaskokset ja sivutaskut. Tuote on vuoritettu polvisilkillä. • Valmistaja hankkii ommeltavat hoito-ohjeet sekä koko- ja materiaalikoostumusmerkit. Merkit kiinnitetään vyötärökaitaleen alareunaan vasemmalle puolelle. • Tuote ripustetaan vaateripustimeen ja pakataan läpinäkyvään muovipussiin, jossa näkyvät malli ja koko. 		<p>Taskupussit: Musta, Charmouse loimineulos, 100% PA. Paino 70 g/m².</p> <p>Tukikangas: Kudottu, liimattava tukikangas.</p> <p>Merkit: Malli- ja materiaaliriippulaput kiinnitetään vasemman puoleiseen etuvyönlenkkiin.</p>

5.4 Baretti

ASETUKSEN 507/2011 MUKAINEN VIRKAPUKU	TUOTERYHMÄ: TÄYDENTÄVÄ VAATETUS	MALLINIMI: BARETTI
KOKOLAJITELMA: 56, 57, 58, 59, 60, 61 ja 62	VÄRI: Noen musta, matta.	HOITO-OHJE:  ÄLÄ KÄYTÄ HUUHTELUAINETTA
		Materiaali: 100% villahuopa. Vuori: 100% CO palttina. Reunanauha: Aito nahka.
<ul style="list-style-type: none"> • Baretti on muotoon valmistettu, ilman saumoja. Reunassa on nahkainen vahvike, jonka sisällä on kiristysnyöri. Baretti on vuoritettu. • Baretin etuosaan ommellaan pelastustoimen viranomaistunnus (55 mm korkea merkki). • Valmistaja hankkii ommeltavat hoito-ohjeet sekä koko- ja materiaalikoostumusmerkit, jotka kiinnitetään keskelle taakse vuorin saumaan. Valmistaja hankkii ja kiinnittää ID-merkin. 		Kiinnittimet: Kiristysnyöri. Merkit: Pelastustoimen viranomaistunnus. Lämpökiinnitettävä ID -merkki baretin pohjassa. Malli- ja materiaali-kohtaiset riippulaput kiinnitetään reunanauhaan.

5.5 Venelakki

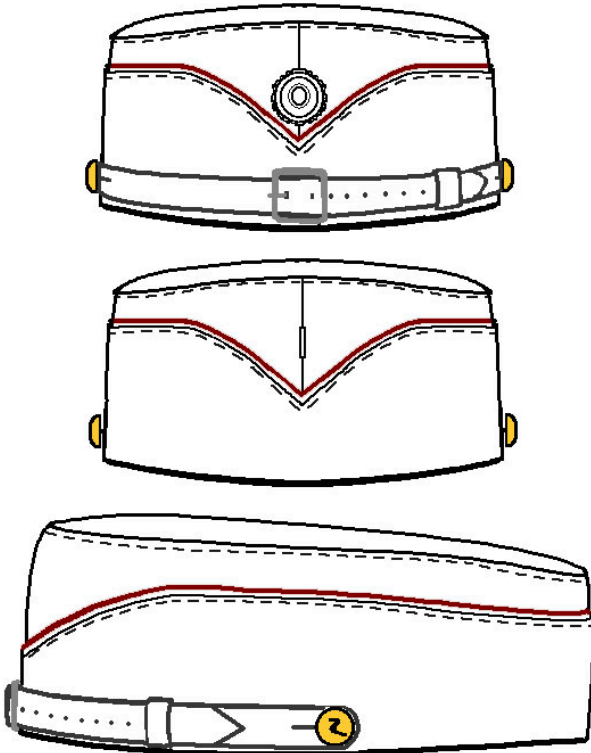
<p>ASETUKSEN 507/2011 MUKAINEN VIRKAPUKU</p>	<p>TUOTERYHMÄ: TÄYDENTÄVÄ VAATETUS</p>	<p>MALLINIMI: VENELAKKI</p>
<p>KOKOLAJITELMA: 56, 57, 58, 59, 60, 61 ja 62</p>	<p>VÄRI: Tummansininen: Pantone 19-4013TPX. Tummapunainen (tere): Pantone 19-1557TPX.</p>	<p>HOITO-OHJE:</p>  <p>ÄLÄ KÄYTÄ HUUHTELUAINETTA</p>
		<p>Materiaali: Twill 4 (Nm 2/40), villapolyesteri joustolla: 43% WO, 55% PES, 2% EA. Paino 300 g/m². Kutistuvuus max. -3 %. Hankauksenkesto ≥ 35 000 (kPa 9). Pilliintyminen ≥ 4. Värin valon- ja pesunkesto 4-5. Sama materiaali kuin virkatakissa.</p> <p>Vuori: 100% PES charmouse. Paino 60 g/m². Hikinauha, musta.</p> <p>Leukaremmi: Mattamusta.</p> <p>Tukikangas: Kudottu, liimattava tukikangas.</p> <p>Tere: Tummanpunainen kudottu tere, näkyvä osuus 2 mm.</p>
<ul style="list-style-type: none"> • Venelakki on perinteinen pelastustoimen käyttämä lakki. Lakki on vuoritettu ja lakin pohja on pisaran mallinen, edestä leveämpi ja takaa kapeampi. Sivukappale koostuu vaaka- ja pystyleikkaus-saumoista, jotka antavat lakille hyvän muodon. Keskietusaumassa on napinläpi kokardia varten. Vaakasamaan tulee kapea tummanpunainen terenauha. • Sivussa on pienet Feeniks -napit, joihin kiinnittyy leukaremmi. Keskellä edessä on paikka virkaryhmän kokardille. • Valmistaja hankkii ommeltavat hoito-ohjeet sekä koko- ja materiaalikoostumusmerkit, jotka kiinnitetään keskietakasaamaan. Valmistaja hankkii ja kiinnittää ID-merkin. 		<p>Kiinnittimet: 17 mm Feeniks -napit (kulta).</p> <p>Merkit: Lämpökiinnitettävä ID -merkki vuorin pohjassa. Malli- ja materiaalikohtaiset riippulaput kiinnitetään vasemmanpuoleiseen Feeniks -nappiin.</p> <p>Mitat/ koko 59: Etukorkeus 85 mm, takakorkeus 70 mm, lakkiosan pituus 210 mm, lakkiosan leveys leveimmältä kohdalta 135 mm.</p>

6 Virkapuvussa käytettävät tunnukset ja merkit

6.1 Virka-asetatunnukset

Olkatähtien kuvat ovat kooltaan ja muodoltaan suuntaa antavia. Virka-asetatunnusten olkatähdet on määritelty tarkemmin pelastustoimen virkapuvusta sekä pelastusviranomaisen henkilökortista annetun sisäministeriön asetuksen (507/2011) 9 §:ssä.

SISÄMINISTERIÖN PELASTUSYLIJOHTAJA	
	<p>Virka-asetatunnus hihansuun laatassa Kolme isoa olkatähteä (21 mm) ja lehväkuviollinen kaluunanauha (10 mm x 70 mm).</p> <p>Virka-asetatunnus olkapeletissa ja olkapeletin tupessa Kolme isoa olkatähteä, valtion leijonattunnus ja lehvätunnus. Leijonattunnukset kiinnitetään siten, että molemmilla olkapäillä olevat leijonat katsovat eteenpäin.</p>

SISÄMINISTERIÖN PELASTUSOSASTON TULOYSYKSIKÖN PÄÄLLIKÖ



Virka-asetatunnus hihansuun laatassa

Kaksi isoa olkatähteä (21 mm), joiden välissä pieni olkatähti (14 mm) sekä lehväkuviollinen kaluunanauha (10 mm x 70 mm).

Virka-asetatunnus olkapeletissa ja olkapeletin tupessa

Kaksi isoa olkatähteä, joiden välissä pieni olkatähti sekä valtion leijonatunnus ja lehvätunnus.

Leijonatunnukset kiinnitetään siten, että molemmilla olkapäillä olevat leijonat katsovat eteenpäin.

ALUEHALLINTOVIRASTON PELASTUSTOIMEN JA VARAUTUMISEN VASTUUALUEEN JOHTAJA



Virka-asetatunnus hihansuun laatassa

Kaksi isoa olkatähteä (21 mm), joiden välissä pieni olkatähti (14 mm) sekä lehväkuviollinen kaluunanauha (10 mm x 70 mm).

Virka-asetatunnus olkapeletissa ja olkapeletin tupessa

Kaksi isoa olkatähteä, joiden välissä pieni olkatähti sekä valtion leijonatunnus ja lehvätunnus.

Leijonatunnukset kiinnitetään siten, että molemmilla olkapäillä olevat leijonat katsovat eteenpäin.

ALUEEN PELASTUSTOIMEN YLIN VIRANHALTIJA (PELASTUSJOHTAJA)



Virka-asetatunnus hihansuun laatassa
Kaksi isoa olkatähteä (21 mm) sekä lehväkuviollinen kaluunanauha (10 mm x 70 mm).

Virka-asetatunnus olkipoletissa ja olkipoletin tupessa
Kaksi isoa olkatähteä, alueen pelastustoimen vaakunamerkki ja lehvätunnus.

PELASTUSOPISTON REHTORI

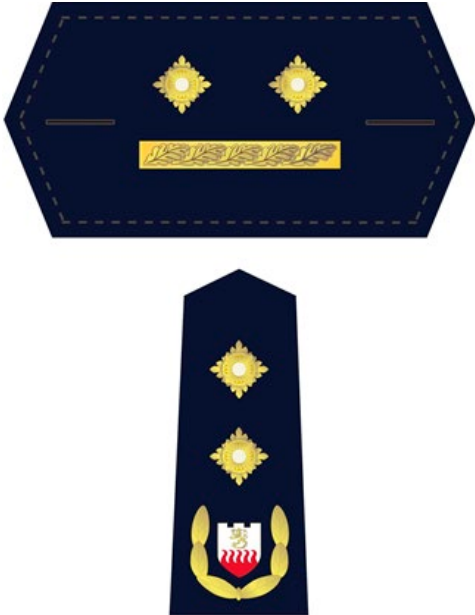

Virka-asetatunnus hihansuun laatassa
Kaksi isoa olkatähteä (21 mm) sekä lehväkuviollinen kaluunanauha (10 mm x 70 mm).

Virka-asetatunnus olkipoletissa ja olkipoletin tupessa
Kaksi isoa olkatähteä, Pelastusopiston vaakunamerkki ja lehvätunnus.

SISÄMINISTERIÖN PELASTUSOSASTON HALLITUSNEUVOS, LAINSÄÄDÄNTÖNEUVOS, PELASTUSYLITARKASTAJA, NEUVOTTELEVA VIRKAMIES, JOHTAVA ASIANTUNTIJA JA YLI-INSINÖÖRI



Virka-asematunnus hihansuun laatassa

Yksi iso olkatähti (21 mm) sekä lehväkuviollinen kaluunanauha (10 mm x 70 mm).

Virka-asematunnus olkapoletissa ja olkapoletin tupessa

Yksi iso olkatähti sekä valtion leijonatunnus ja lehvätunnus.

Leijonatunnukset kiinnitetään siten, että molemmilla olkapäillä olevat leijonat katsovat eteenpäin.

ALUEHALLINTOVIRASTON NEUVOTTELEVA VIRKAMIES JA PELASTUSYLITARKASTAJA



Virka-asematunnus hihansuun laatassa

Yksi iso olkatähti (21 mm) sekä lehväkuviollinen kaluunanauha (10 mm x 70 mm).

Virka-asematunnus olkapoletissa ja olkapoletin tupessa

Yksi iso olkatähti, valtion leijonatunnus ja lehvätunnus.

Leijonatunnukset kiinnitetään siten, että molemmilla olkapäillä olevat leijonat katsovat eteenpäin.

ALUEEN PELASTUSTOIMEN APULAISPELASTUSJOHTAJA, PELASTUSPÄÄLLIKKÖ JA VASTAAVA VIRANHALTIJA



Virka-asetunnus hihansuun laatassa
Yksi iso olkatähti (21 mm) sekä lehväkuviollinen kaluunanauha (10 mm x 70 mm).

Virka-asetunnus olkapoletissa ja olkapoletin tupessa
Yksi iso olkatähti, alueen pelastustoimen vaakunamerkki ja lehvätunnus.

PELASTUSOPISTON KOULUTUSJOHTAJA



Virka-asetunnus hihansuun laatassa
Yksi iso olkatähti (21 mm) sekä lehväkuviollinen kaluunanauha (10 mm x 70 mm).

Virka-asetunnus olkapoletissa ja olkapoletin tupessa
Yksi iso olkatähti, Pelastusopiston vaakunamerkki ja lehvätunnus.

SISÄMINISTERIÖN PELASTUSOSASTON ERITYISASiantuntija ja ylitarkastaja



Virka-asematunnus hihansuun laatassa

Kolme keskikokoista olkatähteä (17 mm) sekä kaluunanauha (10 mm x 70 mm).

Virka-asematunnus olkipoletissa ja olkipoletin tupessa

Kolme keskikokoista olkatähteä, valtion leijonattunnus ja lehvätunnus. Leijonattunnukset kiinnitetään siten, että molemmilla olkipoletilla olevat leijonat katsovat eteenpäin.

ALUEHALLINTOVIRASTON PELASTUSTARKASTAJA



Virka-asematunnus hihansuun laatassa

Kolme keskikokoista olkatähteä (17 mm) sekä kaluunanauha (10 mm x 70 mm).

Virka-asematunnus olkipoletissa ja olkipoletin tupessa

Kolme keskikokoista olkatähteä, valtion leijonattunnus ja lehvätunnus. Leijonattunnukset kiinnitetään siten, että molemmilla olkipoletilla olevat leijonat katsovat eteenpäin.

ALUEEN PELASTUSTOIMEN PALOPÄÄLLIKÖ, JOHTAVA PALOTARKASTAJA JA VASTAAVA VIRANHALTIJA	
 <p>The image shows two pieces of dark blue uniform insignia. The top piece is a shoulder board with a hexagonal shape, featuring three gold stars in a horizontal row and a gold bar below them. The bottom piece is a collar insignia with three gold stars in a vertical row and a gold bar at the bottom, which includes a small crest with a crown and a figure.</p>	<p>Virka-asetunnus hihansuun laatassa Kolme keskikokoista olkatähteä (17 mm) sekä kaluunanauha (10 mm x 70 mm).</p> <p>Virka-asetunnus olkapaletissa ja olkapaletin tupessa Kolme keskikokoista olkatähteä, alueen pelastustoimen vaakunamerkki ja lehvätunnus.</p>

PELASTUSOPISTON YLIOPETTAJA SEKÄ VASTAAVA VIRKAMIES	
 <p>The image shows two pieces of dark blue uniform insignia. The top piece is a shoulder board with a hexagonal shape, featuring three gold stars in a horizontal row and a gold bar below them. The bottom piece is a collar insignia with three gold stars in a vertical row and a gold bar at the bottom, which includes a small crest with a crown and a figure.</p>	<p>Virka-asetunnus hihansuun laatassa Kolme keskikokoista olkatähteä (17 mm) sekä kaluunanauha (10 mm x 70 mm).</p> <p>Virka-asetunnus olkapaletissa ja olkapaletin tupessa Kolme keskikokoista olkatähteä, Pelastusopiston vaakunamerkki ja lehvätunnus.</p>

ALUEHALLINTOVIRASTON APULAIPELASTUSTARKASTAJA



Virka-asetatunnus hihansuun laatassa

Kaksi keskikokoista olkatähteä (17 mm) sekä kaluunanauha (10 mm x 70 mm).

Virka-asetatunnus olkapoletissa ja olkapoletin tupessa

Kaksi keskikokoista olkatähteä, valtion leijonatunnus ja lehvätunnus. Leijonatunnukset kiinnitetään siten, että molemmilla olkapäillä olevat leijonat katsovat eteenpäin.

ALUEEN PELASTUSTOIMEN APULAISSALOPÄÄLLIKKÖ JA VASTAAVA VIRANHALTIJA



Virka-asetatunnus hihansuun laatassa

Kaksi keskikokoista olkatähteä (17 mm) sekä kaluunanauha (10 mm x 70 mm).

Virka-asetatunnus olkapoletissa ja olkapoletin tupessa

Kaksi keskikokoista olkatähteä, alueen pelastustoimen vaakunamerkki ja lehvätunnus.

ALUEEN PELASTUSTOIMEN PALOMESTARI, PALOTARKASTAJA JA VASTAAVA VIRANHALTIJA	
	<p>Virka-asetunnus hihansuun laatassa Kaksi keskikokoista olkatähteä (17 mm).</p> <p>Virka-asetunnus olkipoletissa ja olkipoletin tupessa Kaksi keskikokoista olkatähteä ja alueen pelastustoimen vaakunamerkki.</p>

PELASTUSOPISTON VANHEMPI OPETTAJA SEKÄ VASTAAVA VIRKAMIES	
	<p>Virka-asetunnus hihansuun laatassa Kaksi keskikokoista olkatähteä (17 mm).</p> <p>Virka-asetunnus olkipoletissa ja olkipoletin tupessa Kaksi keskikokoista olkatähteä ja Pelastusopiston vaakunamerkki.</p>

ALUEEN PELASTUSTOIMEN APULAISPALOMESTARI, APULAISPALOTARKASTAJA JA VASTAAVA VIRANHALTIJA



Virka-asematunnus hihansuun laatassa
Yksi keskikokoinen olkatähti (17 mm).

Virka-asematunnus olkapoletissa ja olkapoletin tupessa
Yksi keskikokoinen olkatähti ja alueen pelastustoimen vaakunamerkki.

PELASTUSOPISTON OPETTAJA, KALUSTOMESTARI SEKÄ VASTAAVA VIRKAMIES

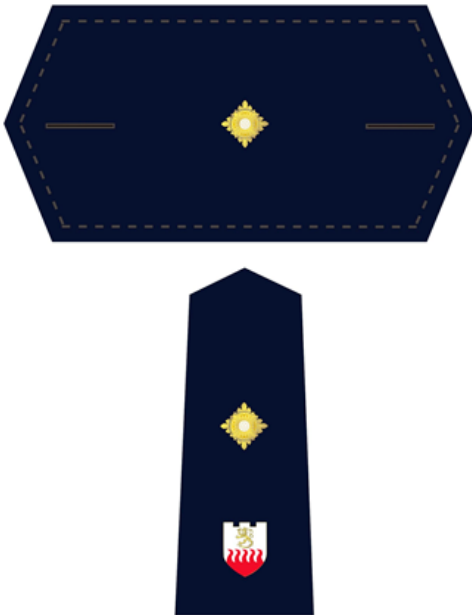

Virka-asematunnus hihansuun laatassa
Yksi keskikokoinen olkatähti (17 mm).

Virka-asematunnus olkapoletissa ja olkapoletin tupessa
Yksi keskikokoinen olkatähti ja Pelastusopiston vaakunamerkki.

ALUEEN PELASTUSTOIMEN RUISKUMESTARI, ASEMAMESTARI JA VASTAAVA VIRANHALTIJA

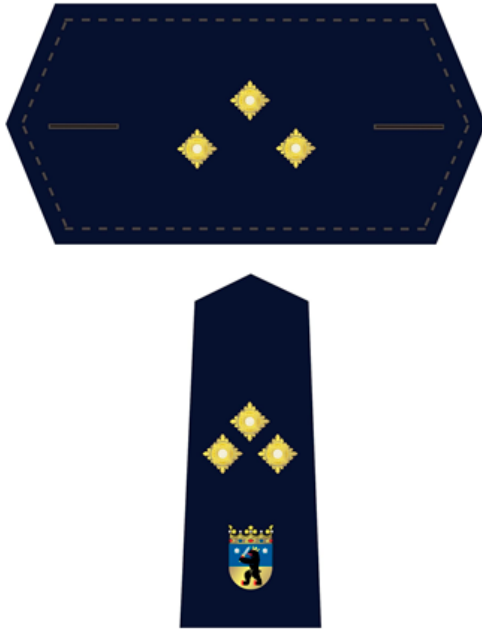

Virka-asetunnus hihansuun laatassa
Kolme pientä olkatähteä (14 mm) kolmion muodossa.

Virka-asetunnus olkapaletissa ja olkapaletin tupessa
Kolme pientä olkatähteä kolmion muodossa ja alueen pelastustoimen vaakunamerkki.

ALUEEN PELASTUSTOIMEN PALOESIMIES JA VASTAAVA VIRANHALTIJA

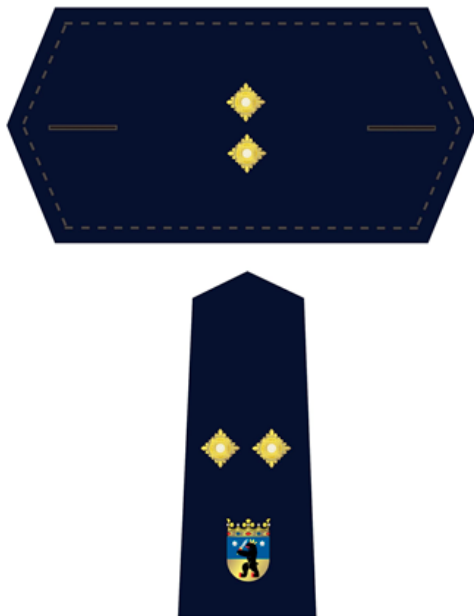

Virka-asetunnus hihansuun laatassa
Kaksi pientä olkatähteä (14 mm).

Virka-asetunnus olkapaletissa ja olkapaletin tupessa
Kaksi pientä olkatähteä rinnakkain ja alueen pelastustoimen vaakunamerkki.

ALUEEN PELASTUSTOIMEN YLIPALOMIES JA VASTAAVA VIRANHALTIJA

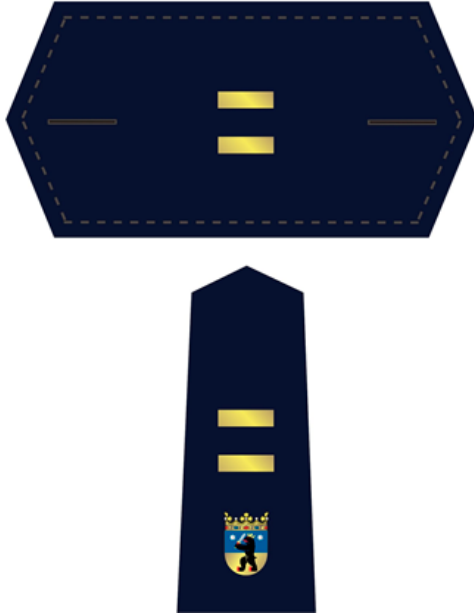

Virka-asematunnus hihansuun laatassa
Kaksi olkapalkkia.

Virka-asematunnus olkapoletissa ja olkapoletin tupessa
Kaksi olkapalkkia ja alueen pelastustoimen vaakunamerkki.

ALUEEN PELASTUSTOIMEN PALOMIES, PELASTAJA JA VASTAAVA VIRANHALTIJA

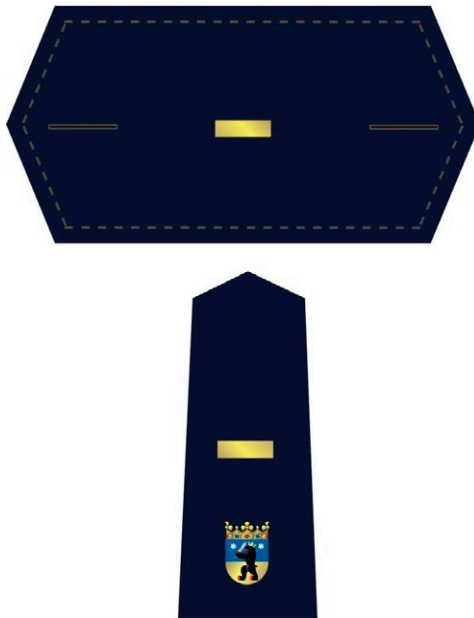

Virka-asematunnus hihansuun laatassa
Yksi olkapalkki.

Virka-asematunnus olkapoletissa ja olkapoletin tupessa
Yksi olkapalkki ja alueen pelastustoimen vaakunamerkki.

**ALUEEN PELASTUSTOIMEN MÄÄRÄÄMÄ MUU VIRANHALTIJA
(MM. SIVUTOIMISEN HENKILÖSTÖN KELPOISUUSVAATIMUKSELLA TOIMIVA PELASTUSLAITOKSEEN PALVELUSSUHTEESSA
OLEVA OSA-AIKAINEN TAI TOIMENPIDEPALKKAINEN SAMMUTUSMIES TAI VASTAAVA)**

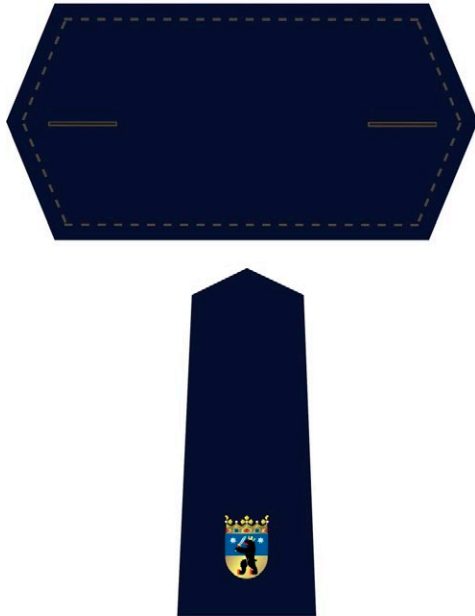

Virka-asetunnus hihansuun laatassa
Laatta ilman tunnuksia.

**Virka-asetunnus olkipoletissa ja
olkipoletin tupessa**
Alueen pelastustoimen vaakunamerkki.

PELASTUSOPISTON MÄÄRÄÄMÄ MUU VIRKAMIES

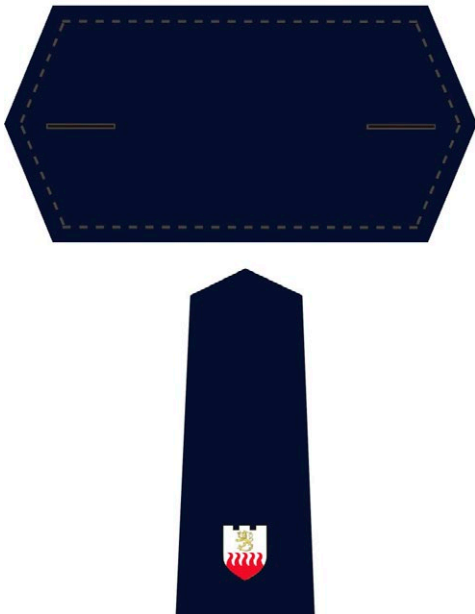

Virka-asetunnus hihansuun laatassa
Laatta ilman tunnuksia.

**Virka-asetunnus olkipoletissa ja
olkipoletin tupessa**
Pelastusopiston vaakunamerkki.

VIRKA-ASEMATUNNUKSET



Virka-asetunnus olkavarren laatasta

Virka-asetunnukset kuten hihansuun laatasta: olkatähdet (21 mm/17 mm/14 mm) tai olkapalkit (1 tai 2) tai tyhjä laatta sekä kaluunanauha tai lehväkuviollinen kaluunanauha virka-aseaman mukaisesti.

Laattojen ja polettien värit ja mitat kaikissa virkaryhmissä:

Olkavarren laatta:

Väri: musta.

Mitat: 5 x 10 cm (pyöristetetyt kulmat, tarrakiinnitys).

Hihansuun laatta:

Väri: virkapukukankaan värinen (tummansininen tai musta).

Mitat: pituus 17 cm (suora osuus 13,5 cm), leveys 8,5 cm, kuusikulmainen laatta.

Olkapoletti/olkapoletin tuppi:

Väri: tummansininen.

Mitat: pituus 12,5 cm (suora osuus 11,5 cm), alareunan leveys 5 cm, yläreunan leveys 4 cm.

Virka-asetunnusten brodeerauslangan väri:

PMS 123C keltaista vastaava kultalanka.

6.2 Pelastustoimen viranomaistunnus











PELASTUSTOIMEN VIRANOMAISTUNNUS	
	<p>Virkapuvun rintamerkki ja päähinamerkki Mitat: korkeus 5,5 cm.</p> <p>Ulkotakin selkämerkki Mitat: korkeus 22 cm. Tekstin fontti: Futura HvBT. Merkkien värit: PMS 123C keltaista vastaava, PMS 186 punaista vastaava ja musta.</p> <p>Valtion leijonatunnus (olkapoletissa/SM, AVI)</p> <p>Valtion vaakunamerkki (lakkilaatassa/SM/AVI)</p> <p>Alueen pelastustoimen vaakunamerkki (lakkilaatassa ja olkapoletissa/ pelastuslaitos)</p> <p>Pelastusopiston vaakunamerkki (lakkilaatassa ja olkapoletissa/Pelastusopisto)</p>

6.3 Virkapuvun hihatunnus

VIRKAPUVUN HIHATUNNUS		
1.		<p>Värit: musta pohjalaatta, brodeeraukset PMS 123 C keltaista vastaavalla kultalangalla, vaakunanmerkki. Tekstin fontti: Futura HvBT/Franklin gothic demi cond. Mitat: korkeus 10 cm, leveys 10 cm.</p> <p>1. Sisäministeriö</p>
2.		<p>2. Aluehallintovirasto</p>
3.		<p>3. Alueen pelastustoimi (Pelastuslaitos) Pelastuslaitosten virkapukujen hihatunnuksina voidaan käyttää edelleen vaihtoehtoisesti laitosten vakiintuneita hihatunnuksia.</p>
4.		<p>4. Pelastusopisto Värit: musta pohjalaatta, brodeeraukset PMS 123 C keltaista vastaavalla kultalangalla, vaakunanmerkki. Tekstin fontti: Futura HvBT/Franklin gothic demi cond. Mitat: korkeus 10 cm, leveys 10 cm.</p>

NIMI- JA VIRKA-ASEMATUNNUS	
<p>1. </p>	<p>Henkilön virka-asema virka-alueen kielellisen jaotuksen mukaisesti suomeksi tai suomeksi ja ruotsiksi sekä henkilön nimi</p>
<p>2. </p>	<p>Brodeerattu kangaslaatta Väri: pohjalaatta musta, teksti PMS 123 C keltaista vastaava kultalanka. Mitat (yksikielinen): 3 x 11 cm (pyöristetyt reunat).</p>
<p>3. </p>	<p>Muovinen laatta Väri: pohjalaatta musta, teksti PMS 123C keltaista vastaava. Mitat (yksikielinen): 2,5 cm x 8 cm (suorakulmaiset reunat). Klipsi tai neulakiinnitys</p>
<p>4. </p>	<p>Henkilökohtainen tunnus Viran numero/tunnus/ nimikirjaimet. Väri: pohjalaatta musta, numerot ja kirjaimet PMS 123C keltaista vastaavalla kultalangalla. Mitat: 3 x 3-5 cm.</p> <p>ID-merkki Henkilön nimi- ja yhteystiedot. Mitat: 8 x 4 cm.</p>

6.4 Lakkilaatat, kokardit, lehvätunnus ja punosnauhat

LAKKILAATAT		
1.		<p>1. Päällystön lakkilaatta Tummansininen laatta, musta nauhareunus, kullankeltainen lehvätunnus (PMS 123 C keltaista vastaava, Bullion metallilanka), virkaryhmän kokardi, laitoksen tai viraston vaakunamerkki. Mitat: korkeus 7,7 cm.</p>
2.		<p>2. Alipäällystön lakkilaatta Tummansininen laatta, keltainen nauhareunus, virkaryhmän kokardi, laitoksen tai viraston vaakunamerkki. Mitat: korkeus 6 cm.</p>
3.		<p>3. Miehistön lakkilaatta Tummansininen laatta, virkaryhmän kokardi, laitoksen tai viraston vaakunamerkki. Mitat: korkeus 6 cm.</p>
4.		<p>4. Päällystön ja alipäällystön kokardi Punaisen ja mustan värinen metallipohjainen emaloitu ympyrän muotoinen tunnus. Mitat: läpimitta 22 mm.</p>
5.		<p>5. Miehistön kokardi Punaisen ja mustan värinen peltinen tai muovinen ympyrän muotoinen tunnus. Mitat: läpimitta 20 mm.</p>
6.		<p>Lehvätunnus ylimmän päällystön virkalakin lipassa: Lehvätunnus kirjaillaan mustalle huopapohjalle ja kiinnitetään liimaamalla lipan päälle. Väri: PMS 123C keltaista vastaava, Bullion-metallilanka). Mitat: leveys (kärkien väli) 17,5 cm, korkeus 8,5 cm.</p>
7.		<p>6. Yksinkertainen kullankeltainen lehvä</p> <p>7. Kaksinkertainen kullankeltainen lehvä</p>
8.		<p>8. Päällystön virkalakin punosnauha Väri: PMS 123C keltaista vastaava (kultalanka).</p>
9.		<p>9. Alipäällystön virkalakin punosnauha Väri: musta.</p>
10.		<p>10. Miehistön virkalakin kiiltonahkaremmi Väri: musta.</p>

6.5 Feeniks-nappi, vetimet ja juhlayön solki

FEENIKS-NAPPI, VETIMET JA JUHLAVYÖN SOLKI		
		<p>Juhlavyön solki Messinkiä, läpimitta 6,1 cm.</p>
		<p>Feeniks-nappi Messinkiä Koot 17 mm ja 23 mm.</p>
		<p>Feeniks-vedin Feeniks-vedin on pyöreä muovista valmistettu vedin, jossa on läpinäkyvä logollinen keskiosa, mustat reunat ja nyörilenkki. Vedin pujotetaan tuotteen vetoketjun helaan niin, että linnun nokka osoittaa tuotteen päällä ollessa oikealle heraldisesti etenevään suuntaan.</p>
		<p>Valmistetaan kuvan perusteella.</p>

7 Virkapuvussa käytettävien tunnusten ja merkkien sijoittelu

7.1 Asemavaatetuksessa

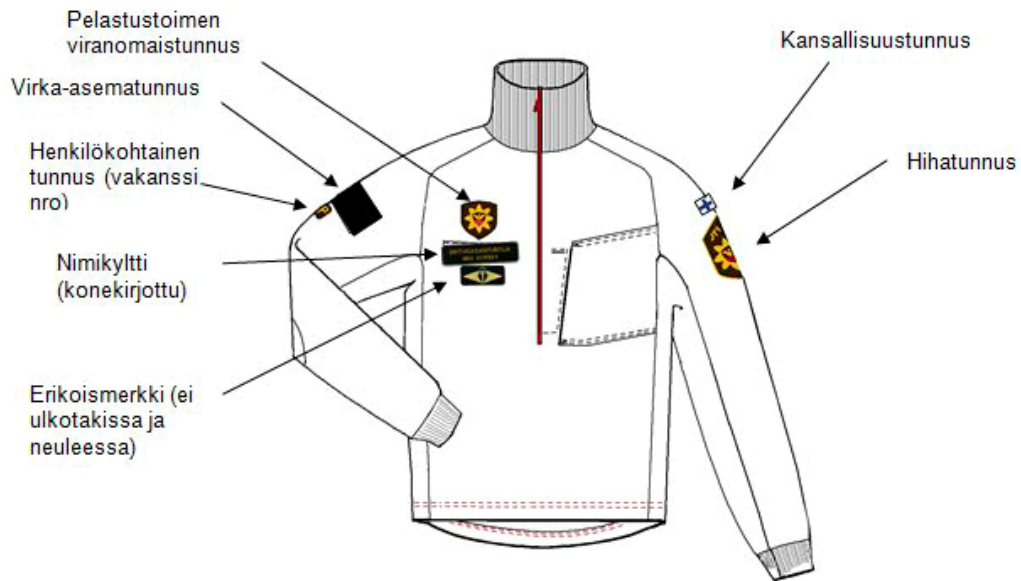

7.2 Toimistovaatetuksessa

Erikoismerkki (konekirjottu,
pienikokoinen)



Asemavaatetuksen hihatunnukset

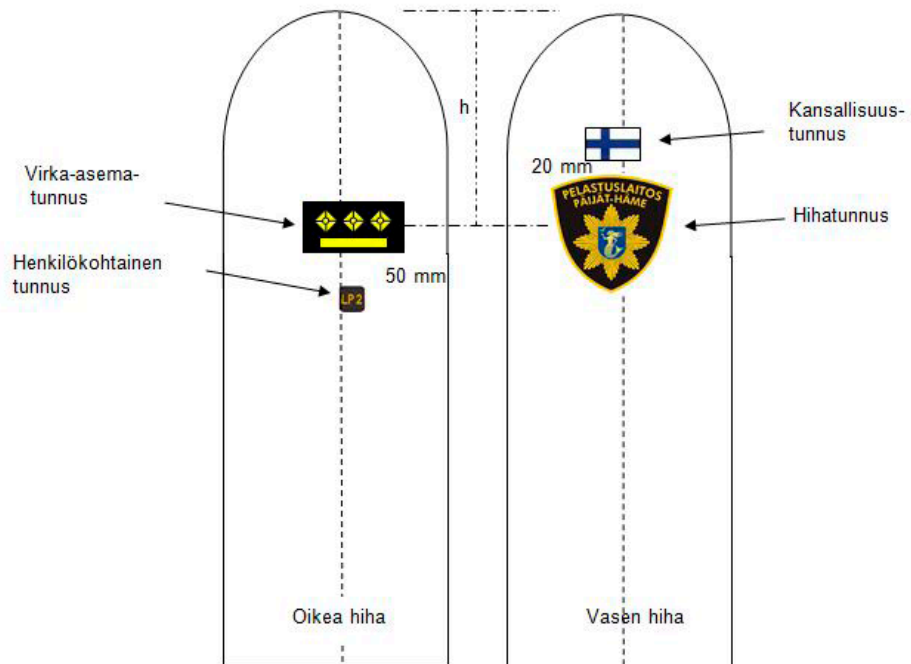

Virkatakin ja toimistopuseron vasen hiha kansainvälisessä toiminnassa ulkomailla.

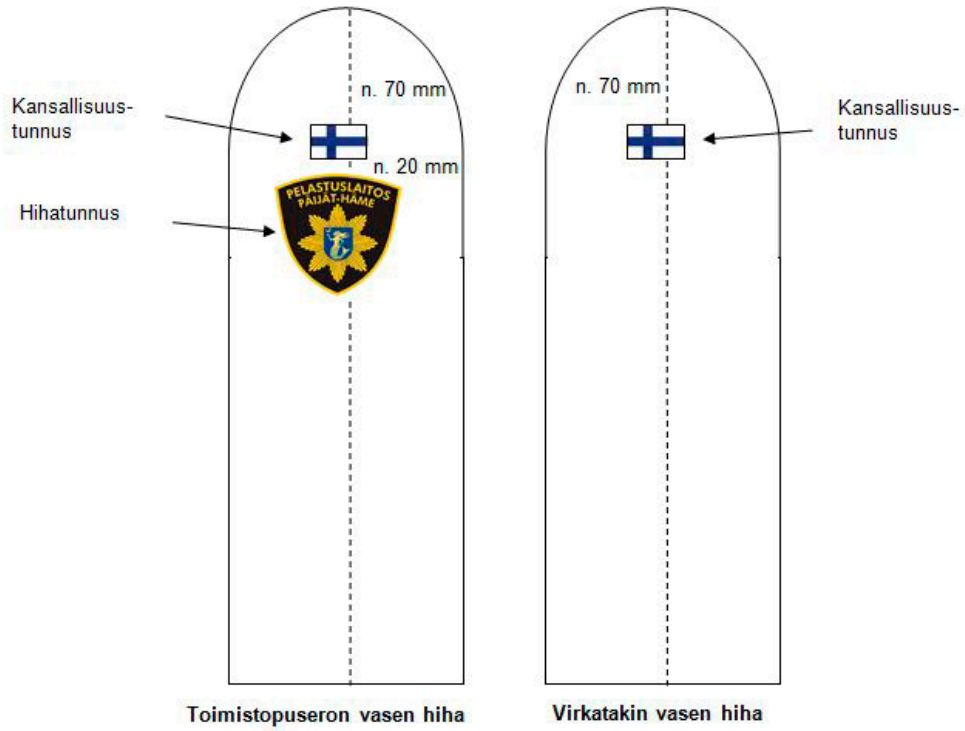

7.3 Virka-asetunnusten sijoittelu olkapoletteihin ja konekirjonta olkavarsi- ja hihansuulaattoihin

Sijoittelu olkapoletteihin

Seuraavia mittapiirroksia voidaan soveltaa ohjeellisina kiinnitettäessä pelastustoimen virka-asetunnuksia toimistopuseron ja virkatakan olkapoletteihin. Poletin kokoon vaikuttaa vaatteen koko.

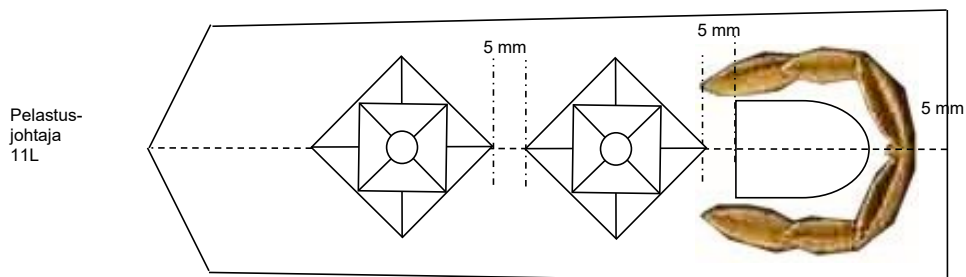
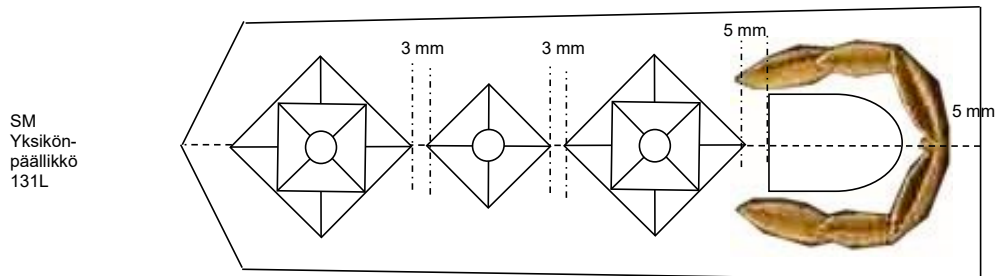
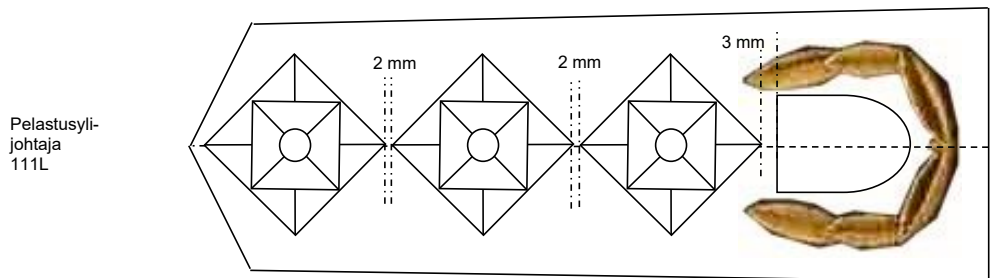

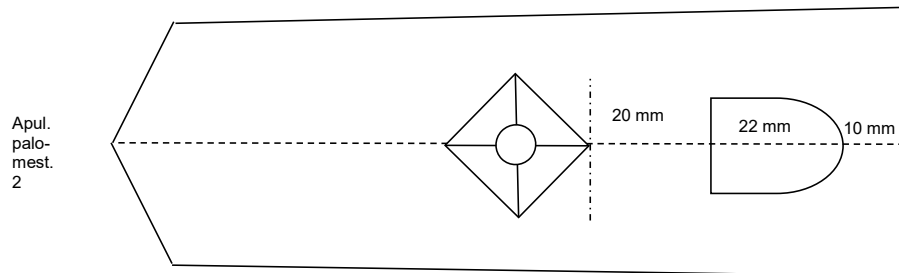
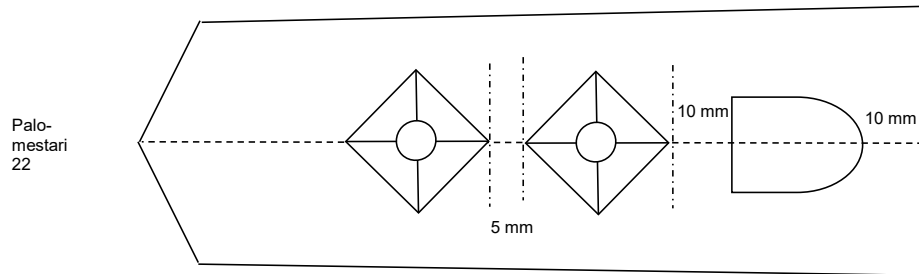
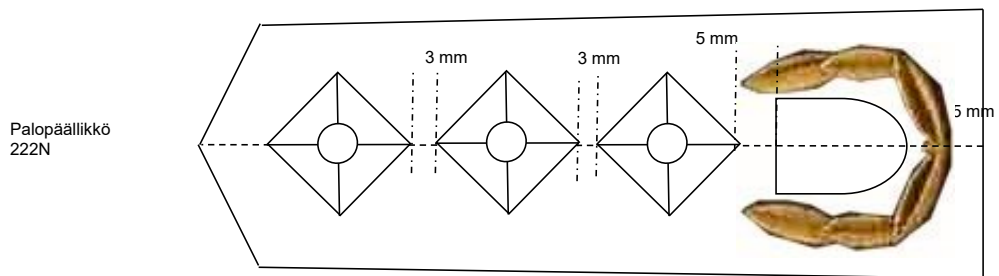
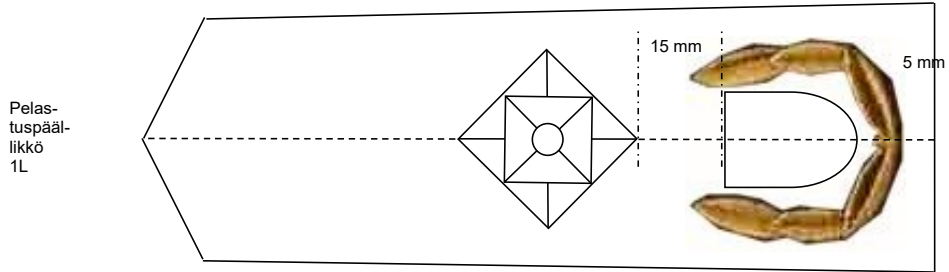

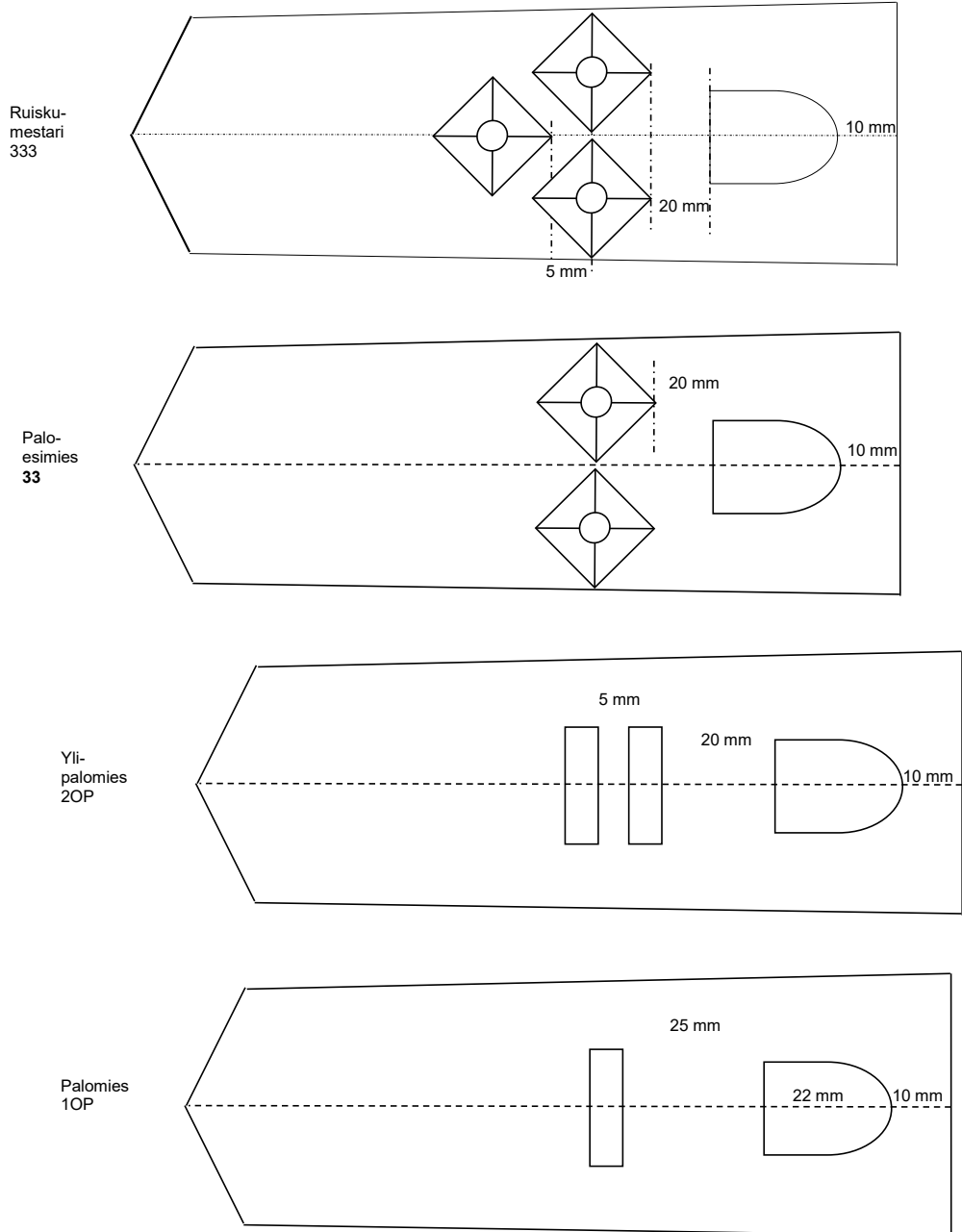

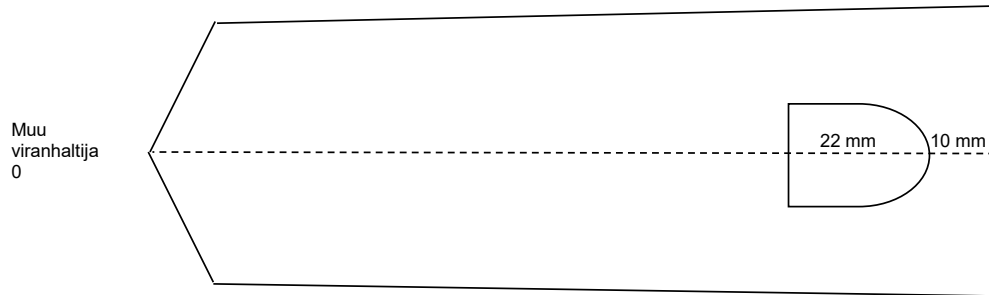

Selitykset koodeille:

- 1 = iso olkatähti
- 2 = keskikokoinen olkatähti
- 3 = pieni olkatähti
- L = Olkapoletissa lehvätunnus, hihalaatassa lehväkuviollinen kaluunanauha
- N = Olkapoletissa lehvätunnus, hihalaatassa kaluunanauha
- OP = olkapalkki
- 2OP = kaksi olkapalkkia
- 0 = Olkapoletissa pelkkä vaakunamerkki

Konekirjonta olkavarsi- ja hihansuulaattoihin

111L

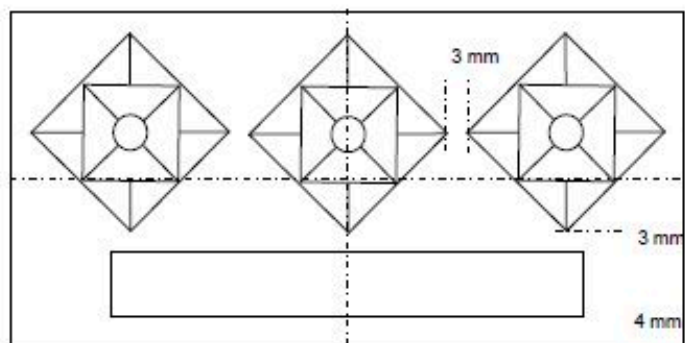

121L

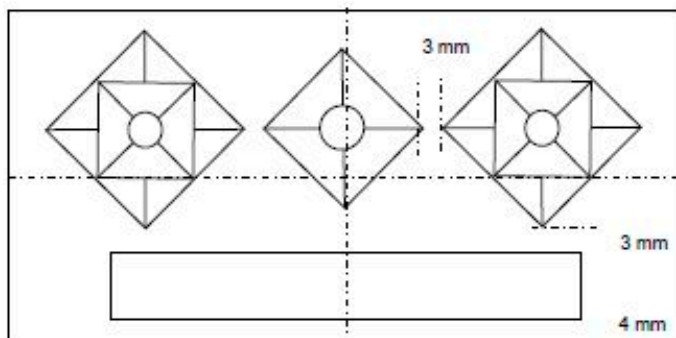

131L

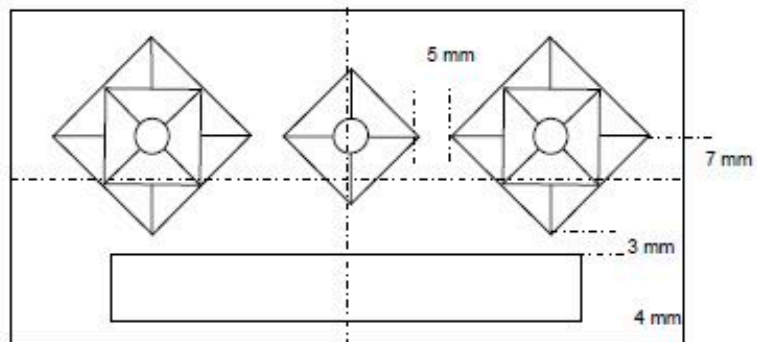

11L

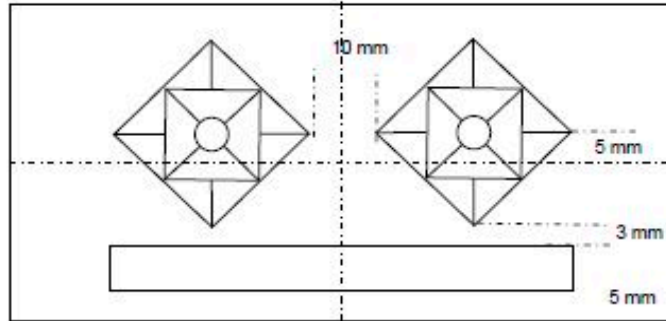

1L

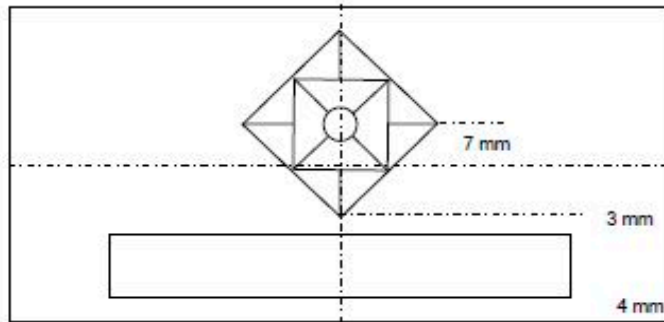

222N

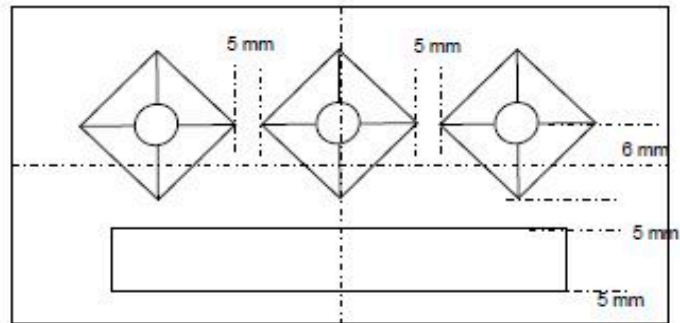

22N

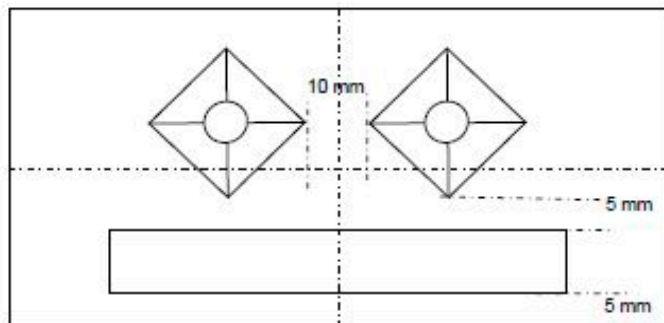

22

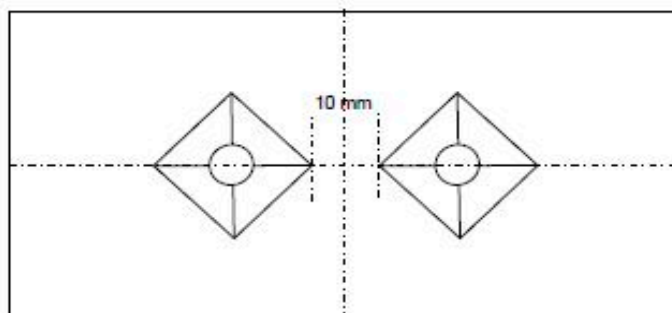

2

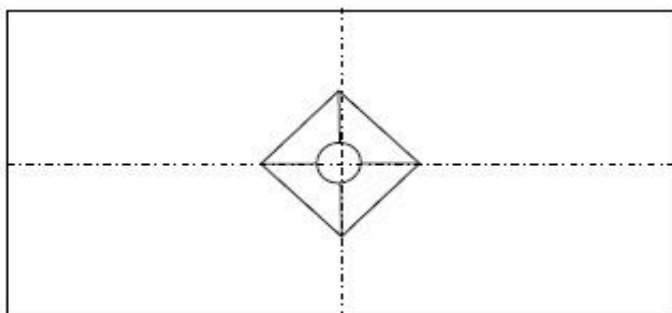

333

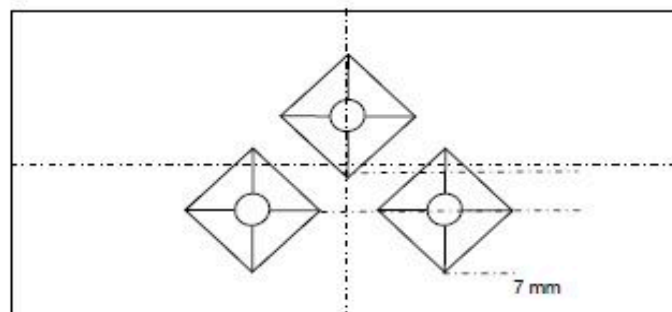

33

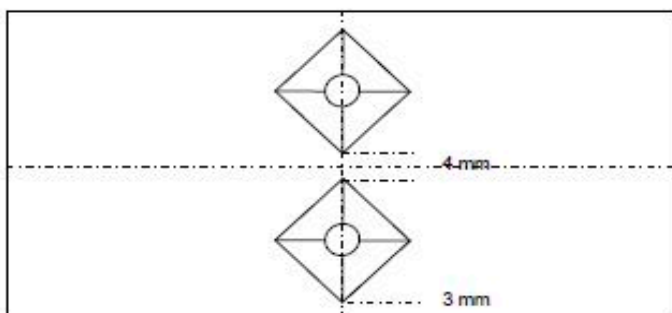



Sisäministeriö
Inrikesministeriet

Sisäministeriö PL 26, 00023 Valtioneuvosto
Inrikesministeriet PB 26, 00023 Statsrådet

www.intermin.fi